



Contact SAMSUNG WORLD WIDE

If you have any questions or comments relating to Samsung products, please contact the SAMSUNG customer care centre.

Country	Customer Care Centre ☎	Web Site
AUSTRIA	0810 - SAMSUNG (7267864, € 0.07/min)	www.samsung.com
BELGIUM	02-201-24-18	www.samsung.com/be (Dutch) www.samsung.com/be_fr (French)
BOSNIA	051 331 999	www.samsung.com
BULGARIA	07001 33 11 , share cost tariff	www.samsung.com/bg
CROATIA	062 SAMSUNG (062 726 786)	www.samsung.com/hr
CZECH	800 - SAMSUNG (800-726786) Samsung Electronics Czech and Slovak, s.r.o. V Parku 2343/24, 148 00 - Praha 4	www.samsung.com
DENMARK	70 70 19 70	www.samsung.com
FINLAND	030-6227 515	www.samsung.com
FRANCE	01 48 63 00 00	www.samsung.com/fr
GERMANY	0180 6 SAMSUNG bzw. 0180 6 7267864* (*0,20 €/Anruf aus dem dt. Festnetz, aus dem Mobilfunk max. 0,60 €/Anruf)	www.samsung.com
CYPRUS	8009 4000 only from landline	www.samsung.com/gr
GREECE	80111-SAMSUNG (80111 726 7864) only from land line (+30) 210 6897691 from mobile and land line	www.samsung.com/gr
HUNGARY	06-80-SAMSUNG (726-7864)	http://www.samsung.com/hu
ITALIA	800-SAMSUNG (726-7864)	www.samsung.com
LUXEMBURG	261 03 710	www.samsung.com
MONTENEGRO	020 405 888	www.samsung.com
NETHERLANDS	0900-SAMSUNG (0900-7267864) (€ 0,10/Min)	www.samsung.com
NORWAY	815 56480	www.samsung.com
POLAND	0 801-172-678* lub +48 22 607-93-33 ** *(całkowity koszt połączenia jak za 1 impuls według taryfy operatora) ** (koszt połączenia według taryfy operatora)	www.samsung.com/pl
PORTUGAL	808 20-SAMSUNG (808 20 7267)	www.samsung.com
ROMANIA	08008 SAMSUNG (08008 726 7864) TOLL FREE No.	www.samsung.com/ro
SERBIA	011 321 6899	www.samsung.com/rs
SLOVAKIA	0800 - SAMSUNG (0800-726 786)	www.samsung.com
SPAIN	902172678	www.samsung.com
SWEDEN	0771 726 7864 (SAMSUNG)	www.samsung.com
SWITZERLAND	0848 - SAMSUNG(7267864, CHF 0.08/min)	www.samsung.com/ch (German) www.samsung.com/ch_fr (French)
U.K	0330 SAMSUNG (7267864)	www.samsung.com
EIRE	0818 717100	www.samsung.com
LITHUANIA	8-800-77777	www.samsung.com/lt
LATVIA	8000-7267	www.samsung.com/lv
ESTONIA	800-7267	www.samsung.com/ee
TURKEY	444 77 11	www.samsung.com



LED TV

user manual

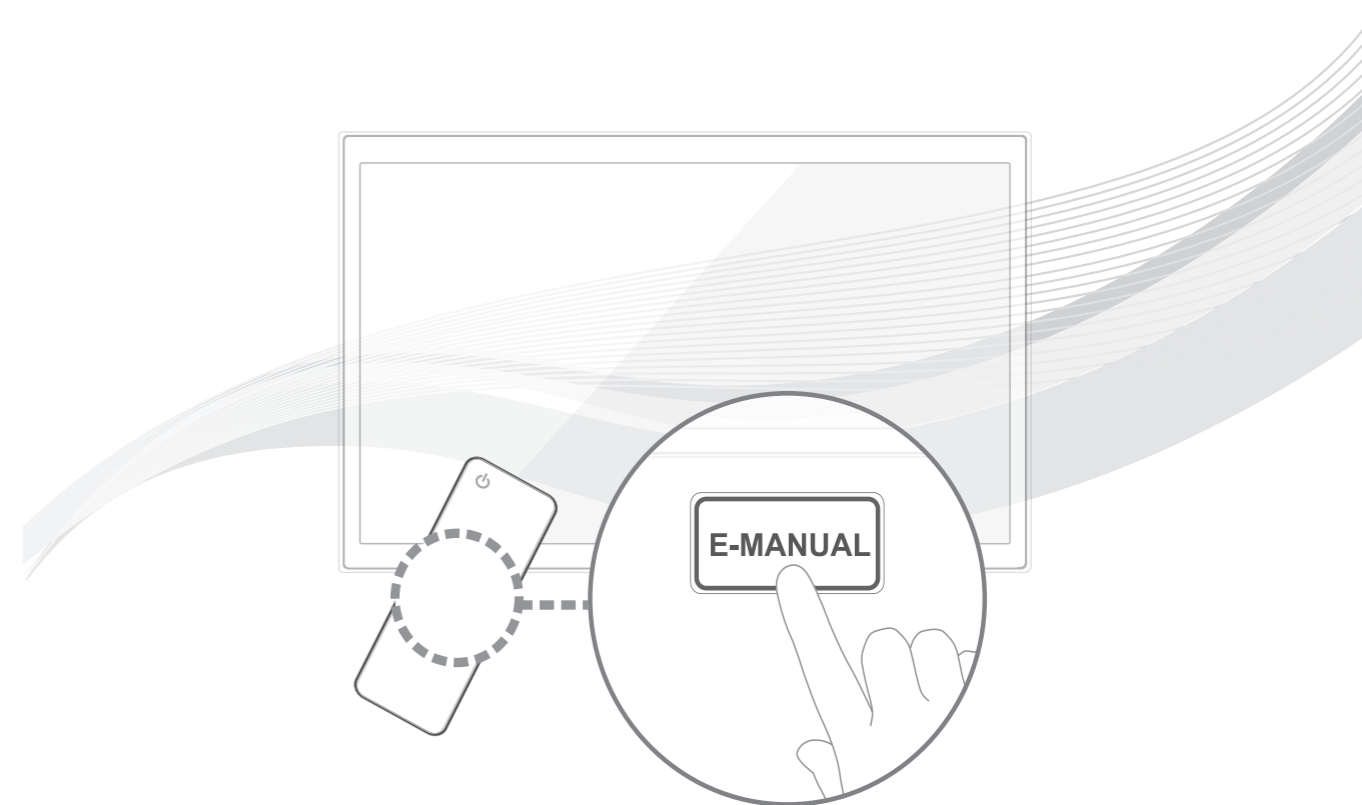

Thank you for purchasing this Samsung product.
To receive more complete service, please register
your product at

www.samsung.com/register

Model _____ Serial No. _____



BN68-04825R-03

Important Safety Instructions

SAMSUNG

Warning! Important Safety Instructions

(Please read the appropriate section that corresponds to the marking on your Samsung product before attempting to install the product.)

CAUTION

RISK OF ELECTRIC SHOCK DO NOT OPEN

CAUTION: TO REDUCE THE RISK OF ELECTRIC SHOCK, DO NOT REMOVE COVER (OR BACK). THERE ARE NO USER SERVICEABLE PARTS INSIDE. REFER ALL SERVICING TO QUALIFIED PERSONNEL.



This symbol indicates that high voltage is present inside. It is dangerous to make any kind of contact with any internal part of this product.



This symbol alerts you that important literature concerning operation and maintenance has been included with this product.

- The slots and openings in the cabinet and in the back or bottom are provided for necessary ventilation. To ensure reliable operation of this apparatus, and to protect it from overheating, these slots and openings must never be blocked or covered.
 - Do not cover this apparatus in a confined space, such as a bookcase, or built-in cabinet, unless proper ventilation is provided.
 - Do not place this apparatus near or over a radiator or heat resistor, or where it is exposed to direct sunlight.
 - Do not place a water containing vessel(vases etc.) on this apparatus, as this can result in a risk of fire or electric shock.
- Do not expose this apparatus to rain or place it near water(near a bathtub, washbowl, kitchen sink, or laundry tub, in a wet basement, or near a swimming pool etc.). If this apparatus accidentally gets wet, unplug it and contact an authorized dealer immediately. Make sure to pull out the power cord from the outlet before cleaning.
- This apparatus use batteries. In your community there might be regulations that require you to dispose of these batteries properly under environmental considerations. Please contact your local authorities for disposal or recycling information.
- Do not overload wall outlets, extension cords or adaptors beyond their capacity, since this can result in fire or electric shock.
- Power-supply cords should be routed so that they are not likely to be walked on or pinched by items placed upon or against them, paying particular attention to cords at plug end, adaptors and the point where they exit from the appliance.
- To protect this apparatus from a lightning storm, or when it is left unattended and unused for long periods of time, unplug it from the wall outlet and disconnect the antenna or cable system. This will prevent damage to the set due to lightning and power line surges.
- Before connecting the AC power cord to the DC adaptor outlet, make sure the voltage designation of the DC adaptor corresponds to the local electrical supply.
- Never insert anything metallic into the open parts of this apparatus. Doing so may create a danger of electric shock.
- To avoid electric shock, never touch the inside of this apparatus. Only a qualified technician should open this apparatus.
- Make sure to plug the power cord in until it is firmly inserted. When removing the power cord, make sure to hold the power plug when pulling the plug from the outlet. Do not touch the power cord with wet hands.
- If this apparatus does not operate normally - in particular, if there are any unusual sounds or smells coming from it - unplug it immediately and contact an authorized dealer or service centre.
- Be sure to pull the power plug out of the outlet if the TV is to remain unused or if you are to leave the house for an extended period of time (especially when children, elderly or disabled people will be left alone in the house).
 - Accumulated dust can cause an electric shock, an electric leakage or a fire by causing the power cord to generate sparks and heat or the insulation to deteriorate.
- Be sure to contact an authorized service centre, when installing your set in a location with heavy dust, high or low temperatures, high humidity, chemical substances and where it operates for 24 hours such as the aerial port, the train station etc.
- Failure to do so may cause serious damage to your set.
- Use only a properly grounded plug and receptacle.
 - An improper ground may cause electric shock or equipment damage. (Class I Equipment only.)
- To disconnect the apparatus from the mains, the plug must be pulled out from the mains socket, therefore the mains plug shall be readily operable.
- Do not allow children to hang onto the product.
- Store the accessories (battery, etc.) in a location safely out of the reach of children.
- Do not install the product in an unstable location such as a shaky self, a slanted floor or a location exposed to vibration.
- Do not drop or impart any shock to the product. If the product is damaged, disconnect the power cord and contact a service centre.
- Unplug the power cord from the power outlet and wipe the product using a soft, dry cloth. Do not use any chemicals such as wax, benzene, alcohol, thinners, insecticide, aerial freshener, lubricant or detergent. This may damage the appearance or erase the printing on the product.
- Apparatus shall not be exposed to dripping or splashing.
- Do not dispose of batteries in a fire.
- Do not short circuit, disassemble or overheat the batteries.
- Danger of explosion if battery is incorrectly replaced. Replace only with the same or equivalent type.
- **WARNING - TO PREVENT THE SPREAD OF FIRE, KEEP CANDLES OR OTHER OPEN FLAMES AWAY FROM THIS PRODUCT AT ALL TIMES.**



English - 2

Figures and illustrations in this User Manual are provided for reference only and may differ from the actual product appearance. Product design and specifications may change without notice.

CIS languages (Russian, Ukrainian, Kazakhs) are not available for this product, since this is manufactured for customers in EU region.

Features for your new TV

• SMART HUB:

This TV features Smart Hub, a multi-purpose entertainment and family centre. With Smart Hub, users can surf the web, download applications, and stay in touch with family and friends through social networking services. In addition, you can enjoy photo, video, and music files stored on external storage devices.

 Press to launch Smart Hub. Choose a service using the icons displayed in the top part of the screen.

Social: Watch the latest YouTube videos and you and your friends' video posts on Facebook and Twitter. You can also make video calls to friends by connecting the TV to a camera (sold separately).

Apps: Download and install applications such as WebBrowser.

On TV: Check a listing of programmes that are currently airing and are scheduled to air.
(Depending on the country)

Films and TV Shows: Purchase and watch movies and series without a separate external device.
(Depending on the country)

Photos, Videos & Music: Play back photo, video, and music files from an external storage device.

- **Anynet+ (HDMI-CEC):** This allows you to control all connected Samsung devices that support Anynet+ with your Samsung TV's remote.
- **e-Manual:** Provides a detailed, on-screen user's manual built into your TV. (page 10)
- **Device Manager:** Use the TV features with a USB keyboard and mouse.
- **Screen Mirroring:** Displays mobile device screens on your TV wirelessly.



Correct Disposal of This Product (Waste Electrical & Electronic Equipment) (Applicable in countries with separate collection systems)

This marking on the product, accessories or literature indicates that the product and its electronic accessories (e.g. charger, headset, USB cable) should not be disposed of with other household waste at the end of their working life. To prevent possible harm to the environment or human health from uncontrolled waste disposal, please separate these items from other types of waste and recycle them responsibly to promote the sustainable reuse of material resources.

Household users should contact either the retailer where they purchased this product, or their local government office, for details of where and how they can take these items for environmentally safe recycling.

Business users should contact their supplier and check the terms and conditions of the purchase contract. This product and its electronic accessories should not be mixed with other commercial wastes for disposal.



Correct disposal of batteries in this product (Applicable in countries with separate collection systems)

This marking on the battery, manual or packaging indicates that the batteries in this product should not be disposed of with other household waste at the end of their working life. Where marked, the chemical symbols Hg, Cd or Pb indicate that the battery contains mercury, cadmium or lead above the reference levels in EC Directive 2006/66. If batteries are not properly disposed of, these substances can cause harm to human health or the environment.

To protect natural resources and to promote material reuse, please separate batteries from other types of waste and recycle them through your local, free battery return system.

Accessories

- ✎ Please make sure the following items are included with your TV. If any items are missing, contact your dealer.
- ✎ The items' colours and shapes may vary depending on the models.
- ✎ Cables not included in the package contents can be purchased separately.
- ✎ Check that there is no accessory hidden behind packing materials when you open the box.

⚠ CAUTION: INSERT SECURELY LEST SHOULD BE DETACHED IN SET

- Remote Control & Batteries (AAA x 2)
- User Manual
- Warranty Card (Not available in some locations)
- Power Cord
- Regulatory Guide



Cable manager



Holder-Ring
(Depending on the Model)

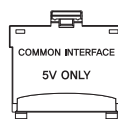

CI Card Adapter



IR Extension Cable

- An administration fee may be charged if either
 - (a) an engineer is called out at your request and there is no defect in the product (i.e. where you have failed to read this user manual)
 - (b) you bring the unit to a repair centre and there is no defect in the product (i.e. where you have failed to read this user manual).
- The amount of such administration charge will be advised to you before any work or home visit is carried out.



Warning: Screens can be damaged from direct pressure when handled incorrectly. We recommend lifting the TV by the edges, as shown.

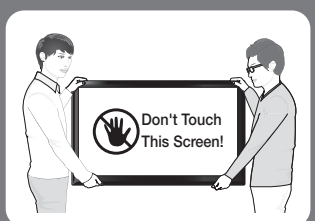

Caution of the cover-jack

- ✎ The rear panel may differ depending on the model.



CAUTION: The cover-jack is for use by qualified service personnel only. To reduce the risk of electric shock or fire hazard, do not use the cover jack, unless you are qualified to do so.

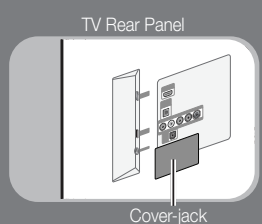

Using the Remote Control

Learn where the function buttons are on your remote. Especially note these: **SOURCE**, **MUTE**, **▲**, **▶**, **▼**, **◀**, **P**, **MENU**, **TOOLS**, **INFO**, **CH LIST**, **RETURN**, **GUIDE** and **EXIT**.

This remote control has Braille points on the **Power**, **Channel**, and **Volume** buttons and can be used by visually impaired persons.

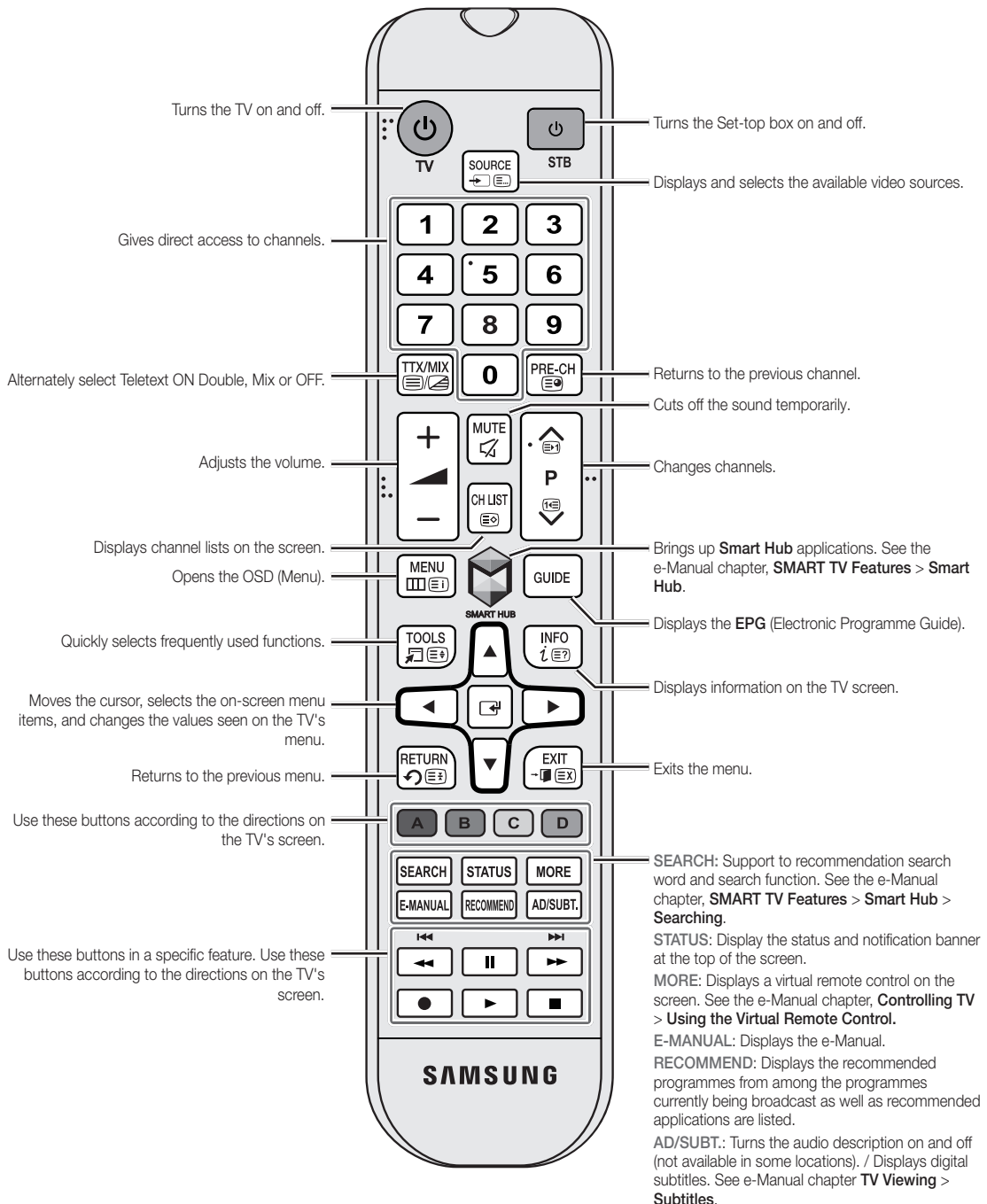

Installing batteries (Battery size: AAA)

Match the polarity of the batteries to the symbols in the battery compartment.

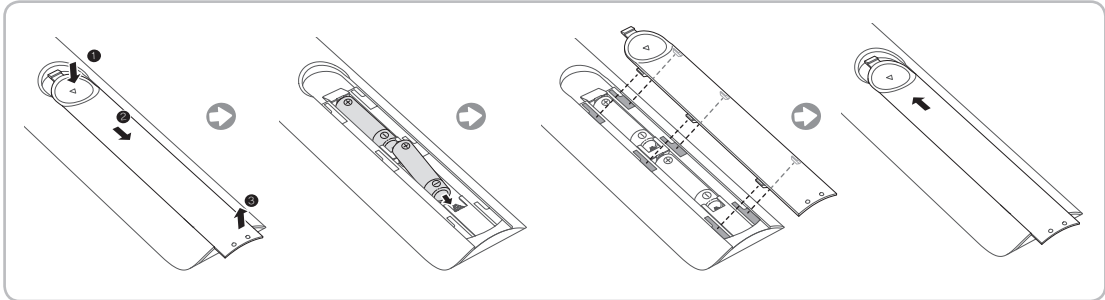



NOTE

- Use the remote control within 23 feet of the TV.
- Bright light may affect the performance of the remote control. Avoid using when near special fluorescent lights or neon signs.
- The colour and shape may vary depending on the model.

Turning on the TV

Turn on the TV using the  button on the remote control or TV panel.

 The product Colour and shape may vary depending on the model.

 The TV's Controller, a small joy stick like button on the rear right side of the TV, lets you control the TV without the remote control.

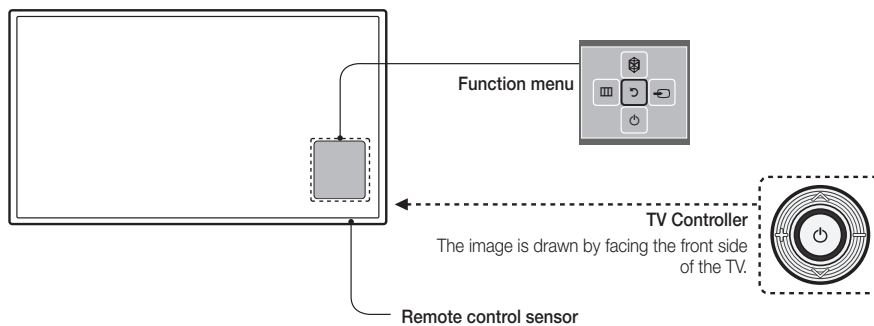

SETUP

The initial setup dialog appears when the TV is first activated. Follow the on-screen instructions to finish the initial setup process, including menu language choice, channel scan, network connection, and more. At each step, either make a choice or skip the step. Users can manually perform this process at a later time under the Screen Menu > **System** > **Setup** menu.

- ✎ If you connect any device to **HDMI1** before starting the installation, the **Channel Source** will be changed to Settop box automatically.
- ✎ If you do not want to select **Set-top box**, please select **Aerial**.

Switching Between Video Sources

Press **SOURCE** button to switch between devices connected to the TV.

For example, to switch to a game console connected to the second HDMI connector, press **SOURCE** button. From the **Source** list, select **HDMI2**. The connector names may vary depending on the product. Select **Tools** button at the upper-right corner of the screen to access the following functions.

- **Information**

View detailed information about the connected devices.

- **Edit Name**

You can rename devices connected to the TV to more easily identify external sources.

With a computer connected to the TV's HDMI (DVI) port via an HDMI cable, for example, you can change **Edit Name** to **PC**.

With a computer connected to the TV's HDMI (DVI) port via an HDMI-to-DVI cable, for example, you can change **Edit Name** to **DVI PC**.

With an AV device connected to the TV's HDMI (DVI) port via an HDMI-to-DVI cable, for example, you can change **Edit Name** to **DVI Devices**.

- **Anynet+ (HDMI-CEC)**

A list appears showing Anynet+ compatible ones of external devices connected to the TV.

✎ This function is only available **Anynet+ (HDMI-CEC)** function set to **On**.

- **Disconnect USB Device**

Remove the USB device from the list safely. This function is only available when the USB device selected.

- **Universal remote setup**

To add a new external device to control it with the Remote Control, press the **SOURCE** button and select **Universal remote setup** on the top right of the screen. Using the universal remote control, users can control external devices connected to the TV, such as a settop box, Blu-ray player, and AV receiver.

Universal Remote Control Setup

This TV has a universal remote control feature that lets you control cable boxes, Blu-ray players, home theatres, and other third-party external devices connected to the TV using the TV's remote control.

Some or new models of the external device connected to the TV, may not be supported the **Universal remote setup**.

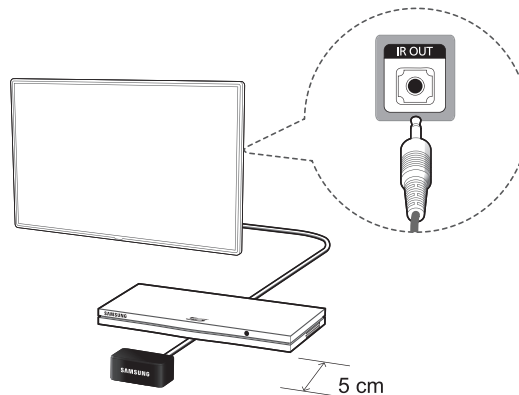

Keep a distance of 5 cm at least between the IR Extender and the external device, as the illustration shows. Face the IR Extender toward the external device's remote control signal receiver. Note that it should be no obstacle between IR Extender and external device. The presence of an obstacle will interfere with the transmission of the remote control signal.

Add the External Device

1. Turn on the external device you wish to set up universal remote function for and then press **SOURCE** to bring up the **Source** screen.
2. Select **Universal remote setup** from the top of the screen. This initiates the universal remote setup process.
3. Follow the on-screen instruction and set up the universal remote control. If it does not work, set up the remote control by entering the model number manually.

Connecting to a COMMON INTERFACE slot (Your TV viewing Card Slot)

✎ Turn the TV off to connect or disconnect a CI card or CI card adapter.

Attaching the CI Card Adapter

Attach the adapter as shown side.

✎ To install the CI CARD Adapter, please remove the sticker attached to the TV.

To connect the CI CARD Adapter, follow these steps.

✎ We recommend attaching the adapter before installing the wall mount, or inserting the “CI or CI+ CARD”.

1. Insert the CI CARD Adapter into the two holes on the product ❶.

✎ Please find two holes on the rear of the TV, beside the **COMMON INTERFACE** port.

2. Connect the CI CARD Adapter into the **COMMON INTERFACE** port on the product ❷.

3. Insert the “CI or CI+ CARD”.

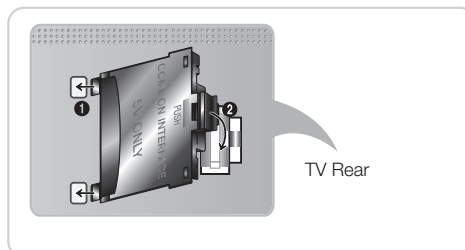

We recommend that you insert the CI card before you mount the TV on a wall. It may be difficult to insert after mounting. Insert the card after attaching the CI Card Adapter on TV. It is difficult to attach the module if you insert the card before attaching.

Using the “CI or CI+ CARD”

To watch paid channels, the “CI or CI+ CARD” must be inserted.

- If you don't insert the “CI or CI+ CARD”, some channels will display the message “Scrambled Signal”.
- The pairing information containing a telephone number, the “CI or CI+ CARD” ID the Host ID and other information will be displayed in about 2~3 minutes. If an error message is displayed, please contact your service provider.
- When the configuration of channel information has finished, the message “Updating Completed” is displayed, indicating the channel list is updated.

NOTE

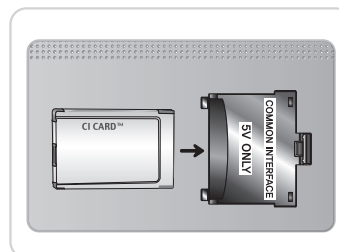

- You must obtain a “CI or CI+ CARD” from a local cable service provider.
- When removing the “CI or CI+ CARD”, carefully pull it out with your hands since dropping the “CI or CI+ CARD” may cause damage to it.
- Insert the “CI or CI+ CARD” in the direction marked on the card.
- The location of the COMMON INTERFACE slot may be different depending on the model.
- “CI or CI+ CARD” is not supported in some countries and regions; check with your authorized dealer.
- If you have any problems, please contact a service provider.
- Insert the “CI or CI+ CARD” that supports the current aerial settings. The screen will be distorted or will not be seen.



Viewing the e-Manual





The embedded e-Manual contains information about your TV's key features.

This TV has a built-in user guide. To read it, use one of the following methods:

- Open the **Support** menu and choose **e-Manual (Troubleshooting)**.
 - Press the **E-MANUAL** button on the standard remote control.
-  Words in blue refer to screen menu options and words in light blue refer to remote control buttons.
-  A printable version of this guide is also available at www.samsung.com/support.

Scrolling a Page

To scroll a page, use one of the following methods:

- Press the  or  button on the scroll bar at the right edge of the screen.
- Place the focus on the  or  button at the right edge of the screen, press the up or down arrow button on the remote.



Using the Top Icons

Use the **Back**, **Forward**, and **Opened page** icons on the top left of the screen to navigate through pages. These icons are available when two or more pages are passed.



Returning to the Home Page

To return to the home page, press the  button or select  on the top right of the screen.

Searching the Index

Press the  button or select  on the top right of the screen to display the index. Select a term to display the page containing the term.

Searching Pages

Press the  button or select  on the top of the screen to access the search screen. Enter a search phrase and select **Done**. Select an item from the search results list to navigate to the relevant page.

Closing the e-Manual

To close the e-Manual, select  at the upper-right corner of the screen or press **EXIT** button.

Jumping to a Menu Item

To directly jump to the menu item that is described in the current section, select . It is possible to jump from a menu item directly to the related section in the e-Manual. On the screen menu, press the **E-MANUAL** button that appears on the screen.

 This feature may not be available, depending on the menu.

Updating the e-Manual

Open the **Smart Hub** and select **Apps**, and then select **More Apps**. The e-manual can be updated in the same way with an application update.

On the **More Apps** screen, select **Apps to update**. Select e-Manual from the list. The e-Manual starts updating to the latest version. However, **Apps to update** appears on the screen only when the update is required.

Connecting to a Network

Connecting the Smart TV to a network gives you access to online services such as the Smart Hub, as well as software updates.

Network Connection - Wireless

Connect the TV to the Internet using a standard router or modem.

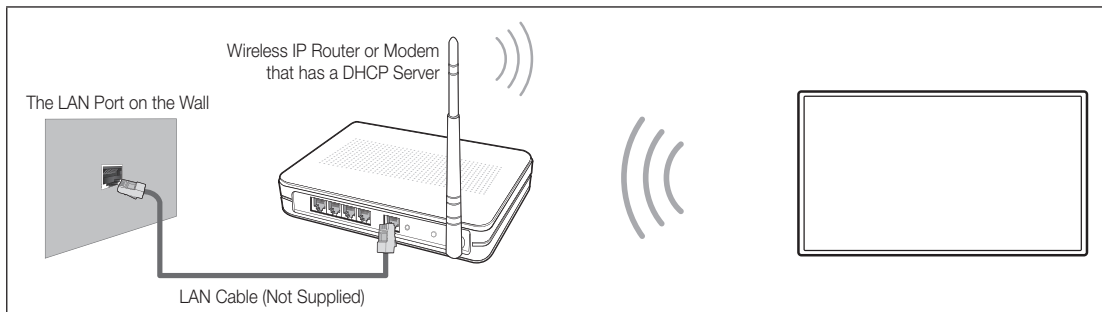

Wireless Network Precautions

- This Smart TV supports the IEEE 802.11a/b/g/n communication protocols. Samsung recommends using IEEE 802.11n. Otherwise when you play video over a network connection, the video may not play smoothly.
- To use a wireless network, the TV must be connected to a wireless router or modem. If the wireless router supports DHCP, the TV can use a DHCP or static IP address to connect to the wireless network.
- Select a channel that is not currently in use for the wireless router. If the channel set for the wireless router is currently being used by another device, the result is usually interference and/or a communications failure.
- Most wireless networks have an optional security system. To enable a wireless network's security system, you need to create a security key using characters and numbers. This security key is then needed to connect to the wireless network.

Network Security Protocols

The TV only supports the following wireless network security protocols and is unable to connect to non-certified wireless routers:

- Authentication Modes: WEP, WPAPSK, WPA2PSK
- Encryption Types: WEP, TKIP, AES

If the wireless router has been set to Pure High-throughput (Greenfield) 802.11n mode and the Encryption Type to WEP or TKIP, Samsung Smart TVs will not support the connection in compliance with the new Wi-Fi certification specifications.

If the wireless router supports WPS (Wi-Fi Protected Setup), it is possible to connect to the network using PBC (Push Button Configuration) or a PIN (Personal Identification Number). WPS automatically configures the SSID and WPA key settings.

Network Connection - Wired

There are three main ways to connect your TV to your network using cable, depending on your network setup. They are illustrated starting below:

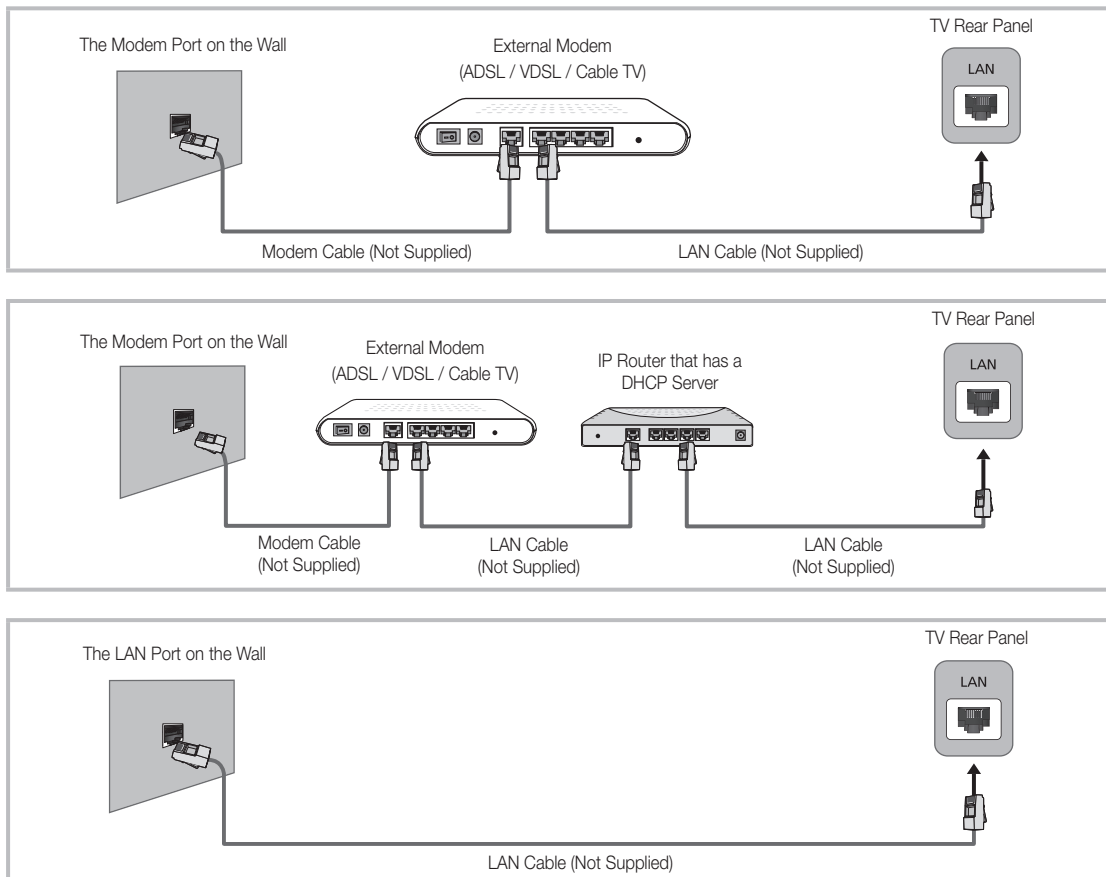

- ✎ The TV does not support network speeds less than or equal to 10Mbps.
- ✎ Use Cat 7 cable for the connection.

What is Remote Support?

Samsung Remote Support service offers you one-on-one support with a Samsung Technician who can remotely.

- **Diagnose** your TV
- **Adjust the TV settings** for you
- **Perform a factory reset** your TV
- Install recommended **firmware updates**

How Does it Work?

Having a Samsung Tech remotely service your TV is really pretty simple



1. **Call Samsung Contact Centre** and ask for remote support.



2. **Open the menu** on your TV and go to the **Support section**.



3. Select Remote Management and **Provide the Pin#** to the agent.



4. The agent will then **access your TV**. That's it!

Password Change

Screen Menu > **System** > **Change PIN**



Change the TV's password.

1. Run **Change PIN** and then enter the current password in the password field. The default password is 0000. (France: "1-1-1-1"):
 2. Enter a new password and then enter it again to confirm it. The password change is complete.
- 📎 If you forget the PIN code, press the buttons in the following sequence which resets the PIN to "0-0-0-0": (France: "1-1-1-1"):
- 📎 In Standby mode: **MUTE** → 8 → 2 → 4 → **POWER** (on).

Troubleshooting

If you have any questions about the TV, first refer to this list. If none of these troubleshooting tips apply, please visit “www.samsung.com,” then click on Support, or contact the call centre listed on the back-cover of this manual.

Issues	Solutions and Explanations
The TV won't turn on.	<ul style="list-style-type: none">• Make sure the AC power cord is securely plugged in to the wall outlet and the TV.• Make sure the wall outlet is working.• Try pressing the  button on the TV to make sure the problem is not the remote. If the TV turns on, refer to “Remote control does not work” below.
There is no picture/video.	<ul style="list-style-type: none">• Check the cable connections. Remove and reconnect all cables connected to the TV and external devices.• Set the video outputs of your external devices (Cable/Sat Box, DVD, Blu-ray etc) to match the TV's input connections. For example, if an external device's output is HDMI, it should be connected to an HDMI input on the TV.• Make sure your connected devices are powered on.• Be sure to select the correct input source.• Reboot the connected device by unplugging it, and then reconnecting the device's power cable.
The remote control does not work.	<ul style="list-style-type: none">• Replace the remote control batteries. Make sure the batteries are installed with their poles (+/-) in the correct direction.• Clean the sensor's transmission window on the remote.• Try pointing the remote directly at the TV from 5–6 feet away.
The cable/set top box remote control doesn't turn the TV on or off or adjust the volume.	<ul style="list-style-type: none">• Programme the Cable/Set remote control to operate the TV. Refer to the Cable/Set-Top-Box user manual for the SAMSUNG TV code.

-  This TFT LED panel uses a panel consisting of sub pixels which require sophisticated technology to produce. There may be, however, be a few bright or dark pixels on the screen. These pixels will have no impact on the performance of the product.
-  To keep your TV in optimum condition, upgrade to the latest firmware on the Samsung web site by USB (Samsung.com > Support > Downloads).
-  Some of above pictures and functions are available at specific models only.

Mounting the TV on the Wall Using the Wall Mount Kit (Optional)



Wall or Ceiling Mounting

If you mount this product on a wall, it should be mounted only as recommended by the manufacturer. Unless it is correctly mounted, the product may slide or fall, causing serious injury to a child or adult, and serious damage to the product.

Installing the Wall Mount Kit

The wall mount kit (sold separately) lets you mount the TV on the wall.

For detailed information about installing the wall mount, see the instructions provided with the wall mount. We recommend you contact a technician for assistance when installing the wall mount bracket. We do not advise you to do it yourself. Samsung Electronics is not responsible for any damage to the product or injury to yourself or others if you select to install the wall mount on your own.

Preparing before installing Wall-Mount

Case A. Installing the SAMSUNG Wall-Mount

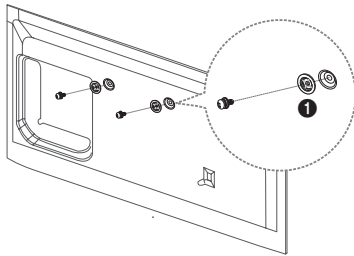

Case B. Installing another company's Wall-Mount

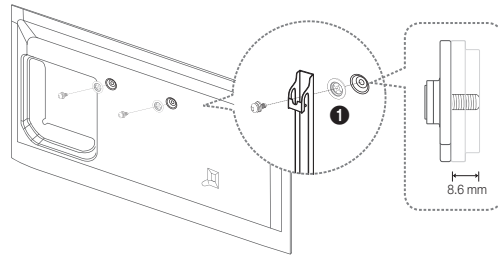

To install a wall-mount, use the Holder-Ring ①.

Wall Mount Kit Specifications (VESA)

The wall mount kit is not supplied, but sold separately. Install your wall mount on a solid wall perpendicular to the floor. When attaching to other building materials, please contact your nearest dealer. If installed on a ceiling or slanted wall, it may fall and result in severe personal injury.

NOTE

- Standard dimensions for wall mount kits are shown in the table below.
- When purchasing our wall mount kit, a detailed installation manual and all parts necessary for assembly are provided.
- Do not use screws that do not comply with the VESA standard screw specifications.
- Do not use screws that are longer than the standard dimension or do not comply with the VESA standard screw specifications. Screws that are too long may cause damage to the inside of the TV set.
- For wall mounts that do not comply with the VESA standard screw specifications, the length of the screws may differ depending on the wall mount specifications.
- Do not fasten the screws that are too strongly; this may damage the product or cause the product to fall, leading to personal injury. Samsung is not liable for these kinds of accidents.
- Samsung is not liable for product damage or personal injury when a non-VESA or non-specified wall mount is used or the consumer fails to follow the product installation instructions.
- Do not mount the TV at more than a 15 degree tilt.

Product Family	Inch	VESA Spec.(A * B)	Standard Screw	Quantity
LED-TV	32 ~ 42	200 X 200	M8	4
	46 ~ 50	400 X 400		

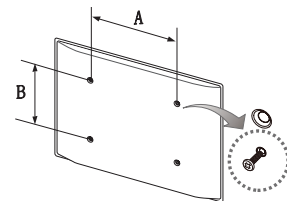

Do not install your Wall Mount Kit while your TV is turned on. It may result in personal injury due to electric shock.

Storage and Maintenance

- ✎ If a sticker was attached to the TV screen, some debris can remain after you remove the sticker. Please clean the debris off before watching TV.
- ✎ The exterior and screen of the product can get scratched during cleaning. Be sure to wipe the exterior and screen carefully using a soft cloth to prevent scratches.

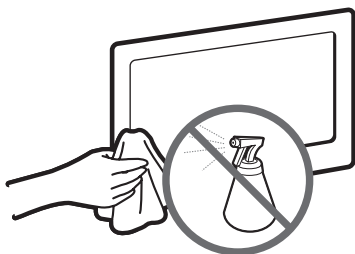

Do not spray water directly onto the product. Any liquid that goes into the product may cause a failure, fire, or electric shock.

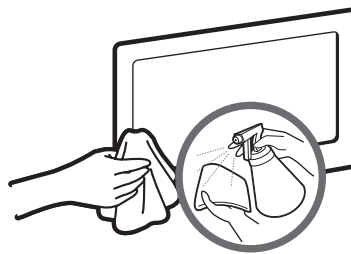

Clean the product with a soft cloth dampened with a small amount of water. Do not use a flammable liquid (e.g. benzene, thinners) or a cleaning agent.

Providing Proper Ventilation for Your TV

When you install your TV, maintain a distance of at least 10 cm between the TV and other objects (walls, cabinet sides, etc.) to ensure proper ventilation. Failing to maintain proper ventilation may result in a fire or a problem with the product caused by an increase in its internal temperature.

- ✎ Whether you install your TV using a stand or a wall-mount, we strongly recommend you use parts provided by Samsung Electronics only.
- If you use parts provided by another manufacturer, it may cause difficulties with the product or result in injury caused by the product falling.

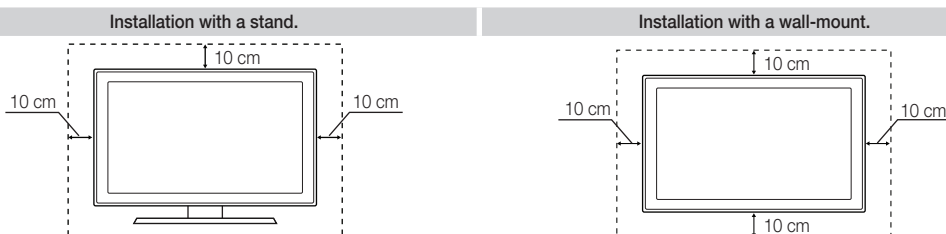

Other Warnings

- ✎ The actual appearance of the TV may differ from the images in this manual, depending on the model.
- ✎ Be careful when you touch the TV. Some parts can be somewhat hot.

Assembling the Cable manager

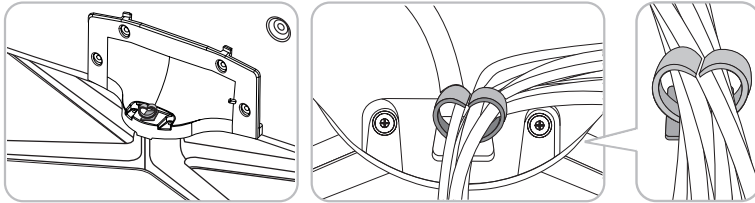

Eco Sensor and Screen Brightness



Eco Sensor measures the light in your room and optimizes the brightness of the TV automatically to reduce power consumption. This causes the TV to brighten and dim automatically. If you want to turn this function off, go to Screen Menu > **System** > **Eco Solution** > **Eco Sensor**



Do not block the sensor with any material. It can decrease picture brightness.

- 1. Eco Sensor:** This power-saving feature automatically adjusts the screen brightness of the TV according to the ambient light intensity detected by the Light Sensor.
- To enable or disable **Eco Sensor**, go to Screen Menu > **System** > **Eco Solution** > **Eco Sensor** and select **On** or **Off**.
- Precaution: If you find the screen too dark while watching the TV in a dark area, this may be caused by the **Eco Sensor**.

Tip Prevention – Securing the TV to the Wall



Caution: Pulling, pushing, or climbing on the TV may cause the TV to fall. In particular, ensure your children do not hang on or destabilize the TV. Doing so may cause the TV to tip over, causing serious injuries or death. Follow all safety precautions provided in the Safety Flyer included with your TV. For added stability and safety, you can purchase and install the anti-fall device as described below.

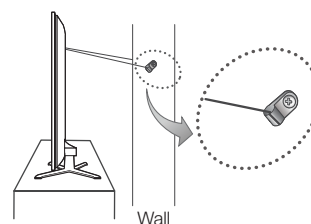
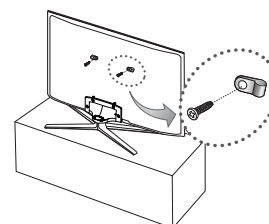

To Avoid the TV from Falling

1. Put the screws into the clamps and firmly fasten them onto the wall. Confirm that the screws have been firmly installed onto the wall.
 - You may need additional material such as an anchor depending on the type of wall.
 - Since the necessary clamps, screws, and string are not supplied, please purchase these additionally.
2. Remove the screws from the back centre of the TV, put the screws into the clamps, and then fasten the screws onto the TV again.
 - Screws may not be supplied with the product. In this case, please purchase the screws of the following specifications.
 - Screw Specifications
 - For a 32 ~ 50 inches: M8
3. Connect the clamps fixed onto the TV and the clamps fixed onto the wall with a strong cable and then tie the string tightly.
 - NOTE**
 - Install the TV near to the wall so that it does not fall backwards.
 - It is safe to connect the string so that the clamps fixed on the wall are equal to or lower than the clamps fixed on the TV.
 - Untie the string before moving the TV.
4. Verify all connections are properly secured. Periodically check the connections for any sign of fatigue or failure. If you have any doubt about the security of your connections, contact a professional installer.



Specifications - TV

Display Resolution	1920 x 1080		
Environmental Considerations			
Operating Temperature	10°C to 40°C (50°F to 104°F)		
Operating Humidity	10% to 80%, non-condensing		
Storage Temperature	-20°C to 45°C (-4°F to 113°F)		
Storage Humidity	5% to 95%, non-condensing		
Stand Swivel (Left / Right)	-20° ~ 20°		
Sound (Output)	10 W X 2		
Model Name	UE32F5500 / UE32F5700	UE39F5500 / UE39F5700	UE40F5500 / UE40F5700
Screen Size (Diagonal)	32 inches (80 cm)	39 inches (98 cm)	40 inches (101 cm)
Dimensions (W x H x D)			
Body	738.0 x 445.4 x 49.0 mm	895.6 x 533.0 x 49.4 mm	928.2 x 552.3 x 49.4 mm
With stand	738.0 x 509.6 x 265.0 mm	895.6 x 596.2 x 265.0 mm	928.2 x 615.5 x 265.0 mm
Weight			
Without Stand	5.0 kg	7.6 kg	8,0 kg
With Stand	6.1 kg	8.7 kg	9,1 kg
Model Name	UE42F5500 / UE42F5700	UE46F5500 / UE46F5700	UE50F5500 / UE50F5700
Screen Size (Diagonal)	42 inches (106 cm)	46 inches (116 cm)	50 inches (125 cm)
Dimensions (W x H x D)			
Body	971,8 x 576,9 x 49,4 mm	1059,6 x 626,2 x 49,4 mm	1135,4 x 668,0 x 49,8 mm
With stand	971,8 x 640,4 x 265,0 mm	1059,6 x 700,0 x 307,3 mm	1135,4 x 741,8 x 307,3 mm
Weight			
Without Stand	8,7 kg	10,8 kg	13,0 kg
With Stand	9,8 kg	12,4 kg	14,6 kg

-  Design and specifications are subject to change without prior notice.
-  For information about the power supply, and more about power consumption, refer to the label attached to the product.
-  Typical power consumption is measured according to IEC 62087 Ed.2

Standby mode

To decrease power consumption unplug the power cord when you don't use the TV for a long time.

Licences



Recommendation - EU Only



- Hereby, Samsung Electronics, declares that this LED TV is in compliance with the essential requirements and other relevant provisions of Directive 1999/5/EC.
- The official Declaration of Conformity may be found at <http://www.samsung.com>, go to Support > Search Product Support and enter the model name.
- This equipment may only be used indoors.
- This equipment may be operated in all EU countries.

Still image warning

Avoid displaying still images (such as jpeg picture files), still image elements (such as TV channel logos, stock or news bars at the screen bottom etc.), or programmes in panorama or 4:3 image format on the screen. Constantly displaying still pictures can cause image burn-in on the LED screen, which will affect image quality. To reduce risk of this effect, please follow the recommendations below:

- Avoid displaying the same TV channel for long periods.
- Always try to display any image in full screen. Use the TV set's picture format menu for the best possible match.
- Reduce brightness and contrast to avoid the appearance of after-images.
- Use all TV features designed to reduce image retention and screen burn. Refer to the e-Manual for details.

***This page is intentionally
left blank.***

Consignes de sécurité importantes

SAMSUNG

Avertissement ! Consignes de sécurité importantes

(Avant toute installation de votre produit Samsung, veuillez lire les sections correspondant aux inscriptions qui figurent sur ce dernier.)

ATTENTION

RISQUE D'ELECTROCUTION - NE PAS OUVRIR

ATTENTION : POUR REDUIRE LES RISQUES D'ELECTROCUTION, NE RETIREZ PAS LE COUVERCLE (NI LE PANNEAU ARRIERE). AUCUNE DES PIECES SITUÉES A L'INTERIEUR DU PRODUIT NE PEUT ETRE REPARÉE PAR L'UTILISATEUR. POUR TOUT DEPANNAGE, ADRESSEZ-VOUS A UN SPECIALISTE.



Ce symbole indique que ce produit est alimenté par haute tension. Il est dangereux de toucher la moindre pièce située à l'intérieur de ce produit.



Ce symbole vous prévient qu'une documentation importante relative au fonctionnement et à l'entretien est fournie avec le produit.

- Les fentes et les ouvertures ménagées dans le boîtier ainsi qu'à l'arrière et au-dessous de l'appareil assurent la ventilation de ce dernier. Afin de garantir le bon fonctionnement de l'appareil et éviter les risques de surchauffe, ces fentes et ouvertures ne doivent être ni obstruées ni couvertes.
 - Ne placez pas l'appareil dans un environnement clos tel qu'une bibliothèque ou une armoire encastrée, sauf si une ventilation adéquate est prévue.
 - Ne placez pas l'appareil à proximité ou au-dessus d'un radiateur ou d'une résistance de chauffage, ni dans un endroit exposé à la lumière directe du soleil.
 - Ne placez aucun récipient d'eau (vases, etc.) sur l'appareil car cela entraîne un risque d'incendie ou de décharge électrique.
- N'exposez pas l'appareil à la pluie et ne le placez pas à proximité d'une source d'eau, par exemple une baignoire, un lavabo, un évier, un bac de lavage, un sous-sol humide, une piscine, etc. Si l'appareil vient à être mouillé par accident, débranchez-le et contactez immédiatement un revendeur agréé. Veillez à débrancher le cordon d'alimentation de la prise avant de nettoyer l'appareil.
- Cet appareil peut fonctionner sur piles. Dans un souci de préservation de l'environnement, la réglementation locale prévoit peut-être des mesures spécifiques de mise au rebut des piles usagées. Veuillez donc contacter les autorités compétentes afin d'obtenir des informations sur la mise au rebut ou le recyclage des piles.
- Evitez de surcharger les prises murales, les rallonges et les adaptateurs car cela entraîne un risque d'incendie ou de décharge électrique.
- Les cordons d'alimentation doivent être déroulés de sorte qu'aucun objet placé sur ou contre eux ne les chevauche ou les pince. Accordez une attention particulière aux cordons au niveau de l'extrémité des fiches, des adaptateurs et de la sortie de l'appareil.
- En cas d'orage, ou bien lorsque vous vous absentez ou n'utilisez pas votre appareil pendant une longue période, débranchez celui-ci de la prise murale et débranchez également l'antenne ou le connecteur au réseau câblé. Ces précautions éviteront que l'appareil ne soit endommagé par la foudre ou par des surtensions.
- Avant de raccorder le cordon d'alimentation CA à la prise de l'adaptateur CC, vérifiez que la tension indiquée sur ce dernier correspond bien à la tension délivrée par le réseau électrique local.
- N'insérez jamais d'objet métallique dans les parties ouvertes de cet appareil : vous risqueriez de recevoir une décharge électrique.
- Afin d'éviter tout risque d'électrocution, ne mettez jamais les doigts à l'intérieur de l'appareil. Seul un technicien qualifié est habilité à ouvrir cet appareil.
- Veillez à enfoncer le cordon d'alimentation jusqu'à ce qu'il soit inséré correctement. Lorsque vous retirez le cordon d'alimentation, veillez à tenir la fiche d'alimentation lorsque vous retirez la fiche de la prise. Ne touchez pas le cordon d'alimentation si vous avez les mains mouillées.
- Si l'appareil ne fonctionne pas normalement, en particulier s'il émet des odeurs ou des sons anormaux, débranchez-le immédiatement et contactez un revendeur ou un centre de dépannage agréé.
- Si vous prévoyez de ne pas utiliser le téléviseur ou de vous absenter de chez vous pendant une période prolongée, veillez à retirer la fiche d'alimentation de la prise (en particulier si des enfants, des personnes âgées ou des personnes handicapées restent seuls à la maison).
 - L'accumulation de poussière peut amener le cordon d'alimentation à produire des étincelles et de la chaleur ou l'isolation à se détériorer, entraînant un risque de fuite électrique, d'électrocution et d'incendie.
- Contactez un centre de service agréé si l'appareil est destiné à une installation dans des endroits exposés à la poussière, à des températures faibles ou élevées, à une forte humidité, à des substances chimiques et s'il a été prévu pour fonctionner 24/24 heures, comme dans des aéroports, des gares ferroviaires, etc.
- Si l'appareil ne fonctionne pas normalement, en particulier s'il émet des odeurs ou des sons anormaux, débranchez-le immédiatement et contactez un revendeur ou un centre de dépannage agréé.
- N'utilisez que des prises correctement reliées à la terre.
 - Une mise à la terre incorrecte peut entraîner des électrocutions ou endommager l'appareil (appareils de classe I uniquement).
- Pour débrancher l'appareil du secteur, la fiche doit être retirée de la prise secteur, raison pour laquelle la fiche secteur doit être accessible à tout moment.
- Ne laissez pas des enfants se suspendre à l'appareil.
- Rangez les accessoires (batterie, etc.) dans un endroit hors de portée des enfants.
- N'installez pas l'appareil à un endroit instable, comme sur une étagère bancale, sur une surface inclinée ou à un endroit exposé à des vibrations.
- Evitez de laisser tomber le produit ou de lui faire subir des chocs. Si le produit est endommagé, débranchez le cordon d'alimentation et contactez un centre de service.
- Retirez le cordon d'alimentation de la prise de courant et nettoyez le produit à l'aide d'un chiffon sec. N'utilisez aucune substance chimique, telle que la cire, le benzène, l'alcool, des solvants, des insecticides, des désodorisants, des lubrifiants ou des détergents. Ces substances peuvent altérer l'aspect du produit ou effacer les imprimés se trouvant sur celui-ci.
- L'appareil ne doit pas être exposé aux gouttes ou aux éclaboussures.
- Ne vous débarrassez pas des piles en les faisant brûler.
- Les piles ne doivent pas être court-circuitées, démontées ou subir de surchauffe.
- Le remplacement incorrect de la batterie entraîne un risque d'explosion. Ne la remplacez que par une batterie du même type.
- ATTENTION : POUR EVITER TOUT RISQUE D'INCENDIE, TENEZ TOUJOURS CE PRODUIT A DISTANCE DES BOUGIES OU AUTRES FLAMMES OUVERTES.



Les schémas et illustrations contenus dans ce mode d'emploi sont fournis uniquement à titre de référence. L'aspect réel du produit peut être différent. La conception et les spécifications du produit sont susceptibles d'être modifiées sans préavis.

Les langues de la CEI (russe, ukrainien, kazakh) ne sont pas disponibles pour ce produit, fabriqué pour des clients de l'UE.

Fonctionnalités de votre téléviseur

• SMART HUB:

Ce téléviseur est équipé de Smart Hub, un centre de divertissement familial multifonctions. Grâce au Smart Hub, les utilisateurs peuvent surfer sur le Web, télécharger des applications et rester en contact avec leurs proches grâce à des services de réseaux sociaux. Ils peuvent en outre profiter des fichiers photo, vidéo et audio stockés sur des périphériques de stockage externes.

 permet de lancer Smart Hub. Choisissez un service au moyen des icônes affichées dans le haut de l'écran.

Mes Réseaux: regardez les dernières vidéos sur YouTube et les vidéos que vos amis et vous avez postées sur Facebook et Twitter. Vous pouvez également passer des appels vidéos à des amis en raccordant le téléviseur à une caméra (vendue séparément).

Mes Applications: téléchargez et installez des applications telles que Web Browser.

Mes Programmes: consultez une liste des programmes hertziens diffusés actuellement et prochainement. (En fonction du pays)

Mon Vidéo Club: Vous pouvez acheter et regarder des films et séries sans périphérique externe distinct. (En fonction du pays)

Mes Contenus: lisez des fichiers photo, vidéo et audio à partir d'un périphérique de stockage.

- **Anynet+ (HDMI-CEC):** vous permet de contrôler tous les appareils Samsung connectés compatibles Anynet+ à l'aide de votre télécommande Samsung.
- **e-Manual:** fournit un mode d'emploi détaillé à l'écran, intégré à votre téléviseur. (page 10)
- **Gest. périph.:** permet d'utiliser les fonctions du téléviseur avec un clavier et une souris USB.
- **Réplication de l'écran:** cette option vous permet d'afficher les écrans de vos appareils mobiles sur votre téléviseur via une connexion sans fil.



Instructions de mise au rebut de ce produit (déchets d'équipements électriques & électroniques)

(Applicable dans les pays pratiquant la collecte sélective de déchets)

Ce symbole présent sur le produit, ses accessoires ou sa documentation indique que ni le produit, ni ses accessoires électroniques usagés (chargeur, casque audio, câble USB, etc.) ne peuvent être jetés avec les autres déchets ménagers. La mise au rebut incontrôlée des déchets présentant des risques pour l'environnement et la santé publique, veuillez séparer vos produits et accessoires usagés des autres déchets. Vous favoriserez ainsi le recyclage de la matière qui les compose dans le cadre d'un développement durable.

Les particuliers sont invités à contacter le magasin leur ayant vendu le produit ou à se renseigner auprès des autorités locales pour connaître les procédures et les points de collecte de ces produits en vue de leur recyclage.

Les utilisateurs professionnels doivent contacter leur fournisseur et consulter les conditions générales du contrat d'achat. Ce produit et ses accessoires ne peuvent être jetés avec les autres déchets professionnels et commerciaux.



Elimination des piles de ce produit

(Applicable dans les pays pratiquant la collecte sélective de déchets)

Le symbole présent sur le manuel, l'emballage ou les piles indique que celles-ci ne doivent pas être éliminées en fin de vie avec les autres déchets ménagers. L'indication éventuelle des symboles chimiques Hg, Cd ou Pb signifie que la pile ou l'accumulateur contient des quantités de mercure, de cadmium ou de plomb supérieures aux niveaux de référence stipulés dans la directive CE 2006/66. Si les piles ne sont pas correctement éliminées, ces substances peuvent porter préjudice à la santé humaine ou à l'environnement.

Afin de protéger les ressources naturelles et de favoriser la réutilisation du matériel, veuillez à séparer les piles des autres types de déchets et à les recycler via votre système local de collecte gratuite des piles et accumulateurs.

Accessoires

- ✎ Vérifiez que les éléments suivants sont inclus avec votre téléviseur. S'il manque des éléments, contactez votre revendeur.
- ✎ Les couleurs et les formes des éléments peuvent varier en fonction des modèles.
- ✎ Les câbles qui ne se trouvent pas dans le contenu de l'emballage peuvent être achetés séparément.
- ✎ Vérifiez qu'aucun accessoire n'est caché dans l'emballage lorsque vous ouvrez la boîte.

⚠ ATTENTION : INSEREZ FERMEMENT DE MANIERE A CE QU'IL NE SE DETACHE PAS

- Télécommande et piles (AAA x 2)
- Mode d'emploi
- Carte de garantie (Non disponible dans tous les pays)
- Cordon d'alimentation
- Guide réglementaire



Gestionnaire de câble



anneaux de support
(En fonction du modèle)

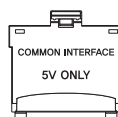

Adaptateur de carte CI



Câble d'extension IR

- Des frais d'administration peuvent vous être facturés si :
 - (a) un technicien intervient à votre demande et que le produit ne comporte aucun défaut (c.-à-d. si vous n'avez pas pris la peine de lire le présent manuel d'utilisation).
 - (b) vous amenez le produit dans un centre de réparation alors qu'il ne comporte aucun défaut (c.-à-d. si vous n'avez pas pris la peine de lire le présent manuel d'utilisation).
- Le montant de ces frais d'administration vous sera signifié avant la réalisation de toute prestation ou visite à domicile.



Avertissement : les écrans peuvent être endommagés par une pression directe lorsqu'ils sont incorrectement manipulés. Il est recommandé de soulever le téléviseur par les bords, comme indiqué.



Avertissements de la jaquette de couverture

- ✎ Le panneau arrière peut varier en fonction du modèle.



ATTENTION: Seul un personnel qualifié est habilité à utiliser le cache du connecteur. Afin d'éviter tout risque d'électrocution ou d'incendie, n'utilisez pas le cache du connecteur si vous n'êtes pas qualifié.

Panneau arrière du téléviseur

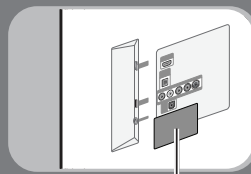

Jaquette de couverture

Utilisation de la télécommande

Repérez où se trouvent les boutons des fonctions sur votre télécommande. Notamment : **SOURCE**, **MUTE**, **-** **▲** **+**, **▲** **P** **▼**, **MENU**, **TOOLS**, **↔**, **INFO**, **CH LIST**, **RETURN**, **GUIDE** et **EXIT**.

Les boutons **Power**, **Channel**, et **Volume** de la télécommande étant annotés en braille, celle-ci peut être utilisée par des personnes malvoyantes.

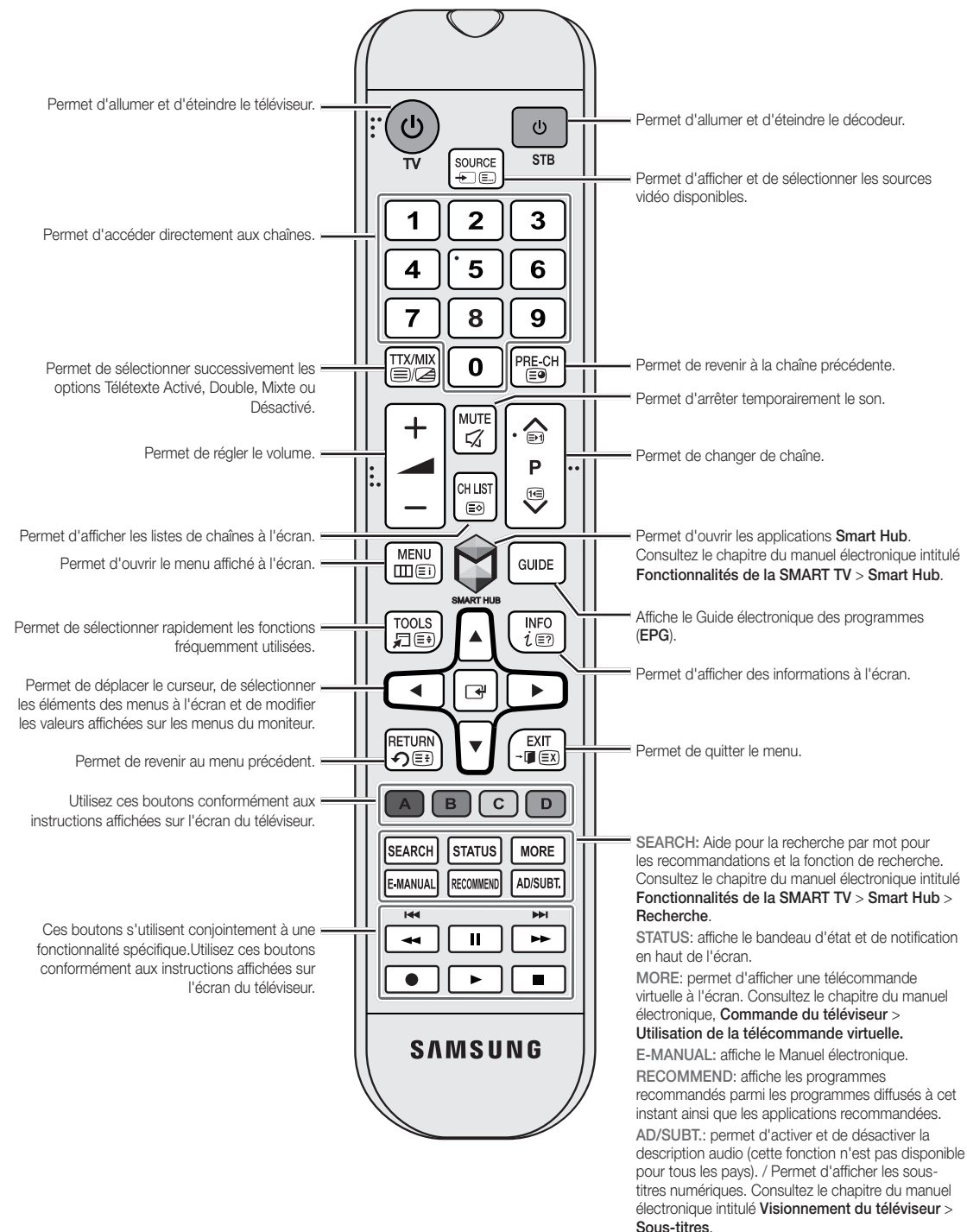

Installation des piles (type de pile : AAA)

Respectez les polarités indiquées par des symboles dans le logement des piles.

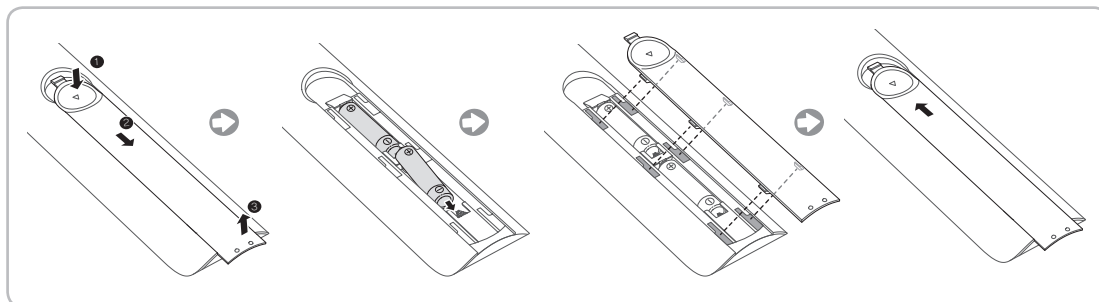



REMARQUE

- Utilisez la télécommande à une distance maximale de 7 mètres du téléviseur.
- Une lumière intense peut affecter le bon fonctionnement de la télécommande. Evitez de l'utiliser à proximité d'une lampe fluorescente spéciale ou d'une enseigne au néon.
- La couleur et la forme peuvent varier en fonction du modèle.

Mise sous tension du téléviseur

Allumez le téléviseur avec la touche  de la télécommande ou du panneau TV.

-  La couleur et la forme du produit peuvent varier en fonction du modèle.
-  Le contrôleur du téléviseur, un petit bouton de type manette de jeu situé sur le côté arrière droit du téléviseur, vous permet de commander le téléviseur sans télécommande.

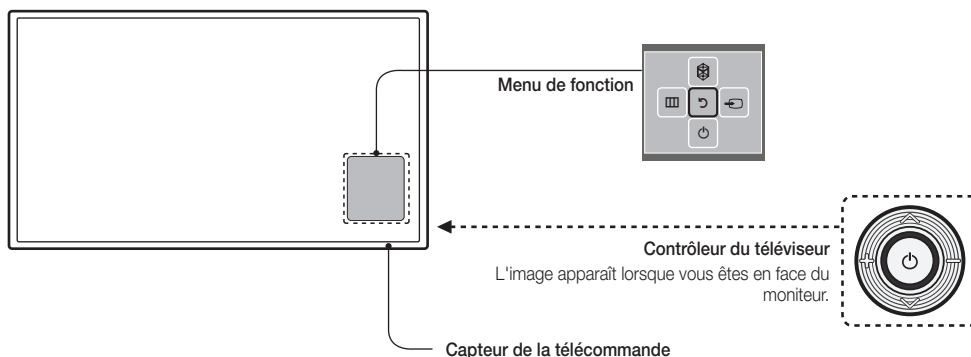



CONFIGURATION

La boîte de dialogue de configuration initiale s'affiche lors de la première activation du téléviseur. Suivez les instructions à l'écran pour terminer le processus de configuration initiale, y compris le choix de la langue de menu, la recherche de chaînes, la connexion réseau, etc. A chaque étape, effectuez un choix ou ignorez l'étape. Les utilisateurs peuvent effectuer manuellement cette opération ultérieurement sous le menu Menu à l'écran > **Système** > **Configuration**.

- ✎ Si vous connectez un périphérique sur **HDMI1** avant de commencer l'installation, la **Source des chaînes** passe automatiquement sur Décodeur.
- ✎ Si vous ne souhaitez pas sélectionner **Boîtier décodeur**, sélectionnez **Antenne**.

Basculement entre différentes sources vidéo

Appuyez sur le bouton **SOURCE** pour basculer entre les différents périphériques connectés au téléviseur.

Par exemple, pour basculer vers la console de jeu branchée sur le deuxième connecteur HDMI, appuyez sur la touche **SOURCE**. Dans la liste **Source**, sélectionnez **HDMI2**. Le nom des connecteurs peut varier en fonction du produit. Sélectionnez **Outils** dans le coin supérieur droit de l'écran pour accéder aux fonctions suivantes.

- **Informations**

Affichez des détails concernant les périphériques connectés.

- **Modif. Nom**

Pour identifier les sources externes plus aisément, vous pouvez renommer les périphériques connectés au téléviseur.

Avec un ordinateur connecté au port HDMI (DVI) du téléviseur via un câble HDMI, par exemple, vous pouvez modifier **Modif. Nom** en **PC**.

Avec un ordinateur connecté au port HDMI (DVI) du téléviseur via un câble HDMI vers DVI, par exemple, vous pouvez modifier **Modif. Nom** en **DVI PC**.

Avec un périphérique AV connecté au port HDMI (DVI) du téléviseur via un câble HDMI vers DVI, par exemple, vous pouvez modifier **Modif. Nom** en **Périph. DVI**.

- **Anynet+ (HDMI-CEC)**

Une liste répertoriant les périphériques Anynet+ compatibles parmi ceux connectés au téléviseur s'affiche.

✎ Cette fonction n'est disponible que si la fonction **Anynet+ (HDMI-CEC)** est définie sur **Activé**.

- **Retirer USB**

Permet de supprimer le périphérique USB de la liste en toute sécurité. Cette fonction est uniquement disponible si le périphérique USB est sélectionné.

- **Config téléc universelle**

Pour ajouter un nouveau périphérique externe à contrôler à l'aide de la télécommande, appuyez sur le bouton **SOURCE**, puis sélectionnez **Config téléc universelle** dans le coin supérieur droit de l'écran. L'utilisation d'une télécommande universelle permet aux utilisateurs de contrôler les périphériques externes connectés au téléviseur, tels qu'un récepteur satellite, un lecteur Blu-ray et un récepteur AV.



Configuration de la télécommande universelle

Ce téléviseur dispose d'une fonctionnalité de télécommande universelle qui vous permet de contrôler des décodeurs câble, lecteurs Blu-ray, systèmes home cinéma et autres périphériques externes tiers raccordés à l'appareil.

- ☞ Certains modèles, y compris les nouveaux modèles, de périphériques externes connectés au téléviseur peuvent ne pas être pris en charge par la **Config téléc universelle**.

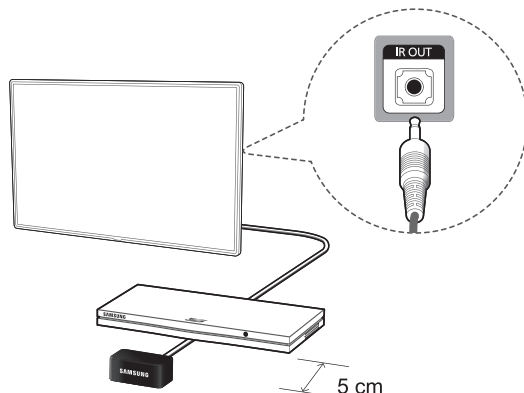

Conservez une distance minimale de 5 cm entre le CABLE D'EXTENSION IR et le périphérique externe, comme indiqué dans l'illustration. Placez le câble d'extension IR en face du récepteur de signal de télécommande du périphérique externe. Il ne doit y avoir aucun obstacle entre le dispositif d'extension IR et le périphérique externe. S'il y en a, ils produisent des interférences avec le signal de la télécommande.

Ajout du périphérique externe

1. Allumez le périphérique externe pour lequel vous voulez configurer la fonction de télécommande universelle, puis appuyez sur **SOURCE** pour afficher l'écran **Source**.
2. Sélectionnez **Config téléc universelle** en haut de l'écran. Cette action lance le processus de configuration de la télécommande universelle.
3. Suivez les instructions à l'écran et configurez la télécommande universelle. Si cela ne fonctionne pas, configurez la télécommande en entrant manuellement le numéro du modèle.

Connexion à un port INTERFACE COMMUNE (votre fente de carte de visionnement TV)

✎ Mettez le téléviseur hors tension ou déconnectez une carte CI ou un adaptateur de carte CI.

Connexion de l'adaptateur de carte CI

Connectez l'adaptateur comme illustré ci-contre.

✎ Pour installer l'adaptateur de carte CI, retirez l'autocollant du téléviseur.

Pour connecter l'adaptateur de carte CI, procédez comme suit :

✎ Il est conseillé de connecter l'adaptateur avant l'installation du montage mural ou d'insérer la carte CI ou CI+.

1. Insérez l'adaptateur de carte CI dans les deux trous du produit ①.

✎ Deux trous sont présents à l'arrière du téléviseur, à côté du port **COMMON INTERFACE**.

2. Insérez l'adaptateur de carte CI dans le port **COMMON INTERFACE** du produit ②

3. Insérez la CARTE CI ou CI+.

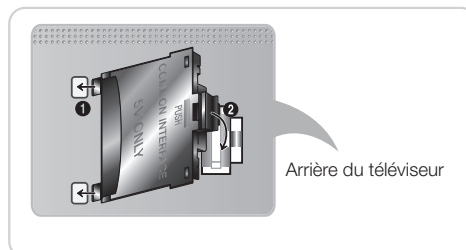

Arrière du téléviseur



Il est conseillé d'insérer la carte CI avant de fixer le téléviseur en position murale. L'insertion peut se révéler difficile après le montage. Insérez la carte après avoir connecté le module CI au téléviseur. Il est difficile de connecter le module si vous insérez d'abord la carte.

Utilisation de la "CARTE CI ou CI+"

Pour regarder les chaînes payantes, la carte d'interface commune CI ou CI+ doit être insérée.

- Si vous ne l'insérez pas, certaines chaînes afficheront le message "Signal brouillé".
- Les informations de pairage contenant un numéro de téléphone, l'ID de la carte d'interface commune CI ou CI+, l'ID de l'hôte et d'autres informations s'afficheront après 2 ou 3 minutes. Si un message d'erreur s'affiche, contactez votre fournisseur de services.
- Lorsque la configuration des informations sur les chaînes est terminée, le message "Mise à jour terminée" s'affiche, indiquant que la liste des chaînes est mise à jour.

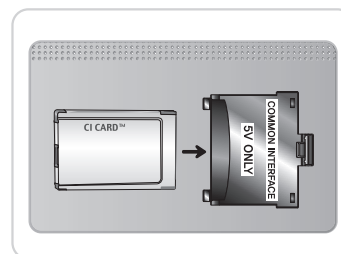

✎ REMARQUE

- Vous devez vous procurer une carte d'interface commune CI ou CI+ auprès d'un fournisseur local de diffusion par câble.
- Lorsque vous sortez la carte d'interface commune CI ou CI+, tirez-la délicatement. Une chute pourrait en effet l'endommager.
- Insérez la carte d'interface commune CI ou CI+ dans le sens indiqué sur celle-ci.
- L'emplacement de la fente COMMON INTERFACE peut varier en fonction du modèle.
- La carte d'interface commune CI ou CI+ n'est pas prise en charge dans certains pays et certaines régions ; vérifiez auprès de votre revendeur agréé.
- Si vous rencontrez des problèmes, contactez le fournisseur d'accès.
- Insérez la carte CI ou CI+ qui prend en charge les paramètres actifs de l'antenne. L'image sera déformée, voire invisible.

Affichage du manuel électronique

Le manuel électronique intégré contient des informations sur les principales fonctionnalités de votre téléviseur.

Ce téléviseur est doté d'un manuel d'utilisation intégré. Pour le lire, utilisez l'une des méthodes suivantes :

- Ouvrez l'écran **Assistance** et sélectionnez **e-Manual (Résolution des problèmes)**.
- Appuyez sur la touche **E-MANUAL** de la télécommande standard.
- 📎 Les mots en bleu désignent des options du menu à l'écran, tandis que les mots en bleu clair désignent des touches de la télécommande.
- 📎 Une version imprimable de ce manuel est également disponible sur le site www.samsung.com/support.

Défilement d'une page

Procédez de l'une des manières suivantes pour faire défiler une page :

- Appuyez sur le bouton ▲ ou ▼ sur la barre de défilement située à sur le bord droit de l'écran.
- Sélectionnez le bouton ▲ ou ▼ sur le côté droit de l'écran, appuyez sur le bas ou le haut du bouton multidirectionnel de la télécommande.

Utilisation des icônes principales

Utilisez les icônes **Retour**, **Transférer**, et **Page ouverte** situées sur la partie supérieure gauche de l'écran pour naviguer entre les pages. Ces icônes sont disponibles lorsqu'au moins deux pages sont transmises.

Retour à la page d'accueil

Pour retourner à la page d'accueil, appuyez sur le bouton A ou sélectionnez 🏠 sur le coin supérieur droit de l'écran.

Recherche d'index

Appuyez sur le bouton B ou sélectionnez 📖 sur le coin supérieur droit de l'écran pour afficher l'index. Sélectionnez un terme pour afficher la page qui le contient.

Recherche de pages

Appuyez sur le bouton C ou sélectionnez 🔍 en haut de l'écran pour accéder à l'écran de recherche. Entrez une phrase de recherche et sélectionnez **Terminé**. Sélectionnez un élément dans la liste des résultats de la recherche pour accéder à la page appropriée.

Fermeture du manuel électronique

Pour fermer le manuel électronique, sélectionnez X dans le coin supérieur droit de l'écran ou appuyez sur le bouton **EXIT**.

Accès à une option de menu

Pour accéder directement à l'option de menu décrite dans la section active, sélectionnez **Essayer** ▶. Il est possible de passer directement d'une option de menu à la section correspondante dans l'. Dans le menu à l'écran, appuyez sur le bouton **E-MANUAL** qui s'affiche à l'écran.

📎 Cette fonction n'est pas prise en charge dans tous les menus.

Mise à jour de l'e-Manual

Ouvrez **Smart Hub** et sélectionnez **Mes Applications**, puis sélectionnez **Plus d'applis**. L'e-Manual peut être mis à jour de la même façon avec une mise à jour d'application.

Dans l'écran **Plus d'applis**, sélectionnez **MàJ applis**. Dans la liste, sélectionnez l'e-Manual. L'e-Manual commence la mise à jour vers la dernière version. Cependant, **MàJ applis** apparaît uniquement à l'écran lorsque la mise à jour est requise.

Connexion à un réseau

La connexion de la Smart TV à un réseau vous permet d'accéder à des services en ligne comme Smart Hub ainsi qu'à des mises à jour logicielles.

Connexion réseau - Sans fil

Connectez le téléviseur à Internet à l'aide d'un routeur ou modem standard.

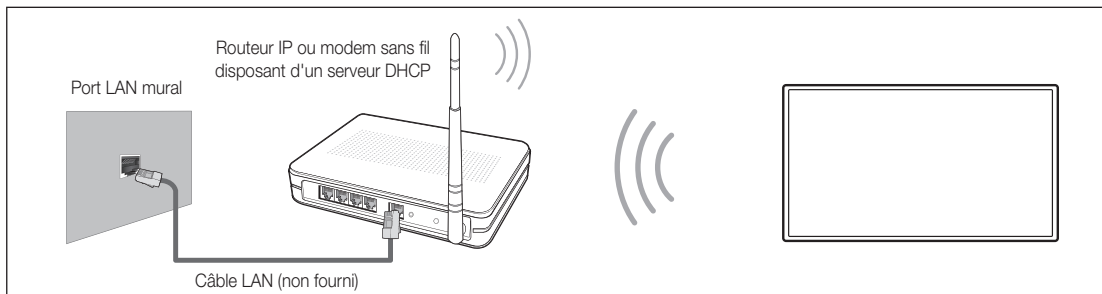

Précautions pour le réseau sans fil

- Cette Smart TV prend en charge les protocoles de communication IEEE 802.11a/b/g/n. Samsung vous conseille d'utiliser le protocole IEEE 802.11n. Sinon, si vous lisez une vidéo sur une connexion réseau, des saccades risquent d'apparaître.
- Pour utiliser un réseau sans fil, vous devez connecter le téléviseur à un routeur ou à un modem sans fil. Si le routeur sans fil prend en charge le protocole DHCP, le téléviseur peut utiliser DHCP ou une adresse IP statique pour se connecter au réseau sans fil.
- Sélectionnez un canal inutilisé pour le routeur sans fil. Si le canal affecté au routeur sans fil est actuellement utilisé par un autre périphérique à proximité, il y aura des interférences et/ou des interruptions de communication.
- La plupart des réseaux sans fil disposent d'un système de sécurité en option. Pour activer un système de sécurité de réseau sans fil, vous devez créer une clé de sécurité à l'aide de caractères et de chiffres. Cette clé de sécurité est dès lors nécessaire pour se connecter au réseau sans fil.

Protocoles de sécurité du réseau

Le téléviseur prend uniquement en charge les protocoles de sécurité de réseau sans fil suivants et ne peut pas se connecter à des routeurs sans fil non certifiés :

- Modes d'authentification : WEP, WPAPSK, WPA2PSK
- Types de chiffrements : WEP, TKIP, AES

Si le routeur sans fil a été défini sur le mode Pure High-throughput (Greenfield) 802.11n et que le type de chiffrement est défini sur WEP ou TKIP, les Smart TV Samsung ne prendront pas en charge la connexion, conformément aux nouvelles spécifications de certification Wi-Fi.

Si le routeur sans fil prend en charge le protocole WPS (Wi-Fi Protected Setup), vous pouvez vous connecter au réseau via PBC (Push Button Configuration) ou à l'aide d'un code PIN (Personal Identification Number). La fonction WPS configure automatiquement les paramètres SSID et de clé WPA.

Connexion réseau - Câble

Il existe trois façons principales de connecter le téléviseur à un réseau à l'aide d'un câble, en fonction de votre configuration réseau. De la manière illustrée ci-dessous :

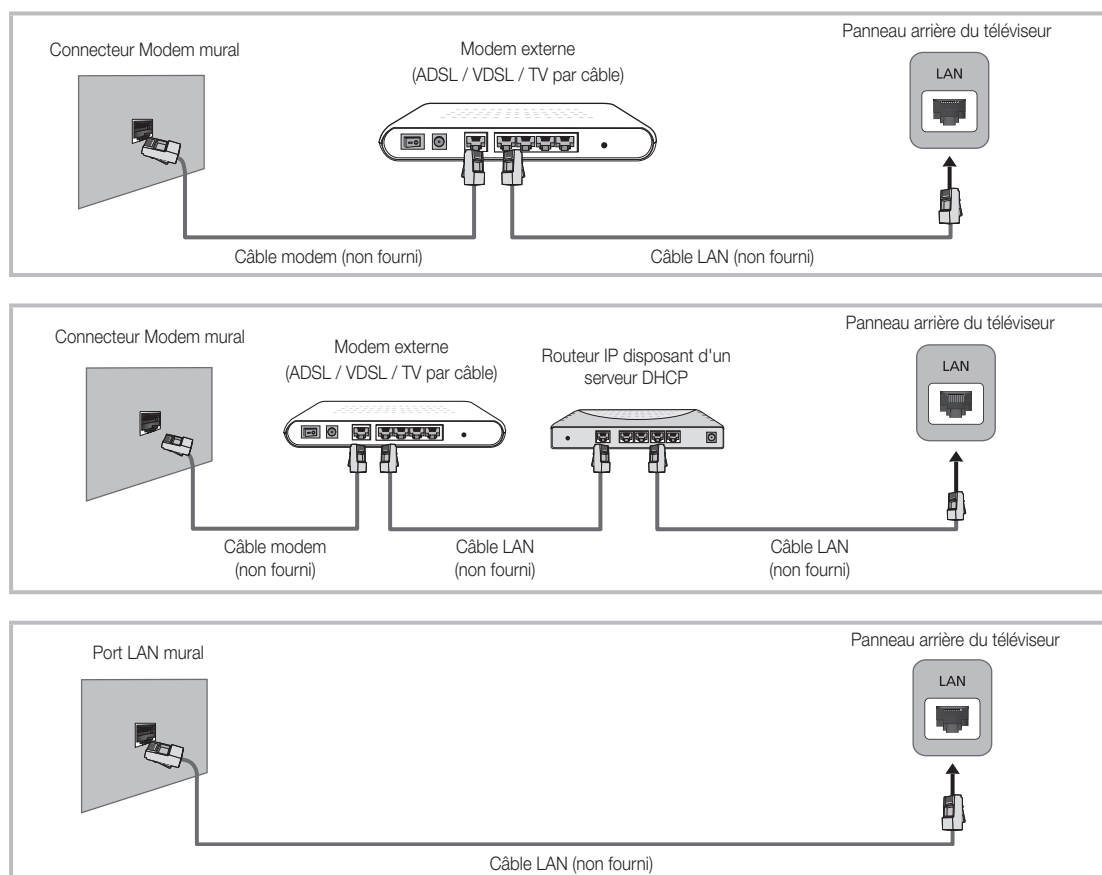

📎 Le téléviseur ne prend pas en charge des vitesses de réseau inférieures ou égales à 10 Mbit/s.

📎 Utilisez un câble de catégorie 7 pour effectuer cette connexion.

Qu'est-ce que l'assistance à distance ?

Le service d'assistance à distance Samsung vous offre une assistance individuelle avec un technicien Samsung à distance qui peut :

- effectuer le **diagnostic** de votre téléviseur.
- **ajuster les paramètres du téléviseur** pour vous.
- effectuer une **réinitialisation des paramètres d'usine** de votre téléviseur.
- installer les **mise à jour du micrologiciel** recommandées.

Fonctionnement

Vous pouvez bénéficier à distance des services d'un technicien Samsung pour votre téléviseur de façon très simple



1. **Appelez le centre de contact Samsung** et demandez une assistance à distance.



2. **Ouvrez le menu** sur votre téléviseur et accédez à la **section Assistance**.



3. Sélectionnez Gestion à distance et **fournissez le code PIN** à l'agent.



4. L'agent **accède alors à votre téléviseur**. Tout simplement !

Modification du mot de passe

Menu à l'écran > **Système** > **Modifier PIN**



Modifiez le mot de passe du téléviseur.

1. Exécutez **Modifier PIN**, puis entrez le mot de passe actuel dans le champ approprié. Le mot de passe par défaut est 0000. (France: "1-1-1-1");
 2. Saisissez un nouveau mot de passe, puis saisissez-le de nouveau pour le confirmer. La modification du mot de passe est terminée.
- 📎 Si vous avez oublié ce code, appuyez sur les touches dans l'ordre suivant, ce qui aura pour effet de réinitialiser le code sur "0-0-0-0" (France: "1-1-1-1"):
- 📎 En mode Veille: **MUTE** → 8 → 2 → 4 → **POWER** (Activé).

Résolution des problèmes

Si vous avez des questions sur le téléviseur, commencez par consulter la liste ci-dessous. Si aucune de ces solutions de dépannage ne s'applique à votre problème, rendez-vous sur le site "www.samsung.com", puis cliquez sur Assistance ou contactez le centre d'appels dont les coordonnées figurent sur la dernière page de ce manuel.

Problèmes	Solutions et explications
Le téléviseur ne s'allume pas.	<ul style="list-style-type: none">• Vérifiez que le cordon d'alimentation secteur est branché correctement sur la prise murale et sur le téléviseur.• Vérifiez que la prise murale est opérationnelle.• Essayez d'appuyer sur le bouton  du téléviseur pour vous assurer que le problème n'est pas dû à la télécommande. Si le téléviseur s'allume, reportez-vous au problème "La télécommande ne fonctionne pas" ci-après.
Aucune image/vidéo n'est affichée.	<ul style="list-style-type: none">• Vérifiez les connexions des câbles. Débranchez et rebranchez tous les câbles reliés au téléviseur et aux périphériques externes.• Faites correspondre la sortie vidéo de vos périphériques externes (décodeur câble/satellite, DVD, Blu-ray, etc.) avec les connexions d'entrée du téléviseur. Par exemple, si la sortie d'un périphérique externe est HDMI, vous devez établir une connexion avec une entrée HDMI du téléviseur.• Vérifiez que les appareils connectés sont sous tension.• Veillez à sélectionner la source appropriée du téléviseur.• Redémarrez le périphérique connecté en débranchant puis en rebranchant son câble d'alimentation.
La télécommande ne fonctionne pas.	<ul style="list-style-type: none">• Remplacez les piles de la télécommande. Assurez-vous que la polarité (+/-) des piles est respectée.• Nettoyez la lentille de la télécommande.• Essayez de diriger directement la télécommande vers le téléviseur à une distance de 1,5 à 1,8 m.
La télécommande du décodeur câble/boîtier décodeur ne permet pas d'allumer ou d'éteindre le téléviseur, ni de régler le volume.	<ul style="list-style-type: none">• Programmez la télécommande du décodeur câble/boîtier décodeur de telle sorte qu'elle puisse commander le téléviseur. Consultez le mode d'emploi du décodeur câble/boîtier décodeur pour obtenir le code du téléviseur SAMSUNG.

-  Ce téléviseur LED TFT est équipé d'un écran constitué de sous-pixels dont la fabrication nécessite une technologie sophistiquée. Il se peut toutefois que quelques points clairs ou sombres apparaissent à l'écran. Ils n'ont aucune incidence sur la performance du produit.
-  Pour maintenir votre téléviseur dans des conditions optimales, mettez-le à niveau avec le dernier micrologiciel sur le site Web de Samsung (Samsung.com/fr > Assistance > Téléchargements) par le biais d'un périphérique USB.
-  Certaines des images et des fonctions ci-dessus sont uniquement disponibles sur des modèles spécifiques.

Montage mural du téléviseur à l'aide du kit de montage mural (facultatif)



Montage au mur ou au plafond

Si vous fixez ce produit sur un mur, il doit être installé selon les recommandations du fabricant. S'il n'est pas monté correctement, il peut glisser ou tomber, provoquant des blessures graves à des enfants ou des adultes ainsi que des dommages au produit.

Installation du kit de montage mural

Le kit de montage mural (vendu séparément) permet de fixer le téléviseur au mur.

Pour plus d'informations sur l'installation du support mural, reportez-vous aux instructions fournies avec le support mural. Nous vous recommandons de faire appel à un technicien pour installer la fixation murale. Il n'est pas conseillé de le faire par vous-même. Samsung Electronics ne saurait être tenue responsable d'un endommagement du produit ou d'une blessure si vous choisissez d'effectuer vous-même l'installation murale.

Préparation avant l'installation d'un dispositif de fixation murale

Cas A. Installation du support de montage mural SAMSUNG

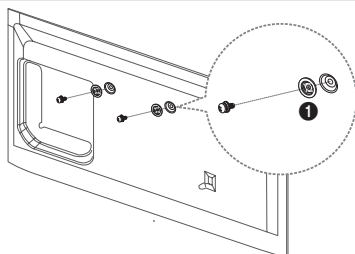

Cas B. Installation du support mural d'un autre fabricant

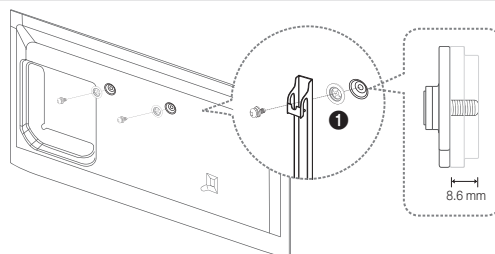

Pour installer un support mural, utilisez l'anneau de support ❶.

Caractéristiques du kit de montage mural (VESA)

Le kit de montage mural n'est pas fourni ; il est vendu séparément. Installez votre fixation murale sur un mur solide perpendiculaire au sol. Si vous souhaitez la fixer sur d'autres matériaux de construction, veuillez prendre contact avec votre revendeur le plus proche. Si vous l'installez au plafond ou sur un mur non droit, la fixation risque de tomber et de provoquer de graves blessures.

REMARQUE

- Les dimensions standard pour tous les kits de montage mural sont indiquées dans le tableau ci-dessous.
- Un manuel d'installation détaillé et toutes les pièces nécessaires au montage sont fournis avec le kit de montage mural.
- N'utilisez pas de vis non conformes aux spécifications des vis VESA standard.
- N'utilisez pas de vis plus longues que la dimension standard ou non conformes aux caractéristiques des vis VESA standard. Des vis trop longues pourraient endommager l'intérieur du téléviseur.
- Pour les fixations murales non conformes aux caractéristiques des vis VESA standard, la longueur des vis peut varier, selon les caractéristiques de la fixation murale.
- Ne serrez pas trop les vis : cela pourrait endommager le produit ou provoquer sa chute, entraînant des blessures corporelles. Samsung ne peut être tenue responsable de ce type d'accident.
- Samsung ne peut être tenue responsable de tout dommage au produit ou toute blessure corporelle dans le cas de l'utilisation d'une fixation murale non-VESA ou non spécifiée, ou si l'utilisateur ne suit pas les instructions d'installation du produit.
- N'inclinez pas le téléviseur de plus de 15 degrés.

Famille de produits	Pouce	Spéc. VESA (A * B)	Vis standard	Quantité
Téléviseur LED	32 ~ 42	200 X 200	M8	4
	46 ~ 50	400 X 400		

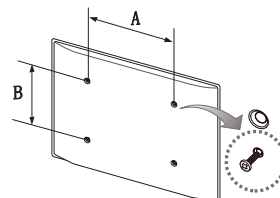

N'installez pas votre kit de montage mural lorsque le téléviseur est allumé. Vous risqueriez de vous électrocuter.

Stockage et entretien

- Si un autocollant était appliqué sur l'écran, son retrait peut laisser quelques traces. Nettoyez-les avant d'utiliser le téléviseur.
- Le nettoyage peut rayer l'écran et l'extérieur du produit. Veillez à les nettoyer avec précaution à l'aide d'un chiffon doux pour éviter les rayures.

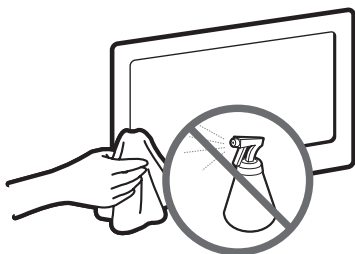

Veillez à ne pas pulvériser d'eau directement sur le produit. Tout liquide qui entre dans le produit peut engendrer une défaillance, un incendie ou une électrocution.

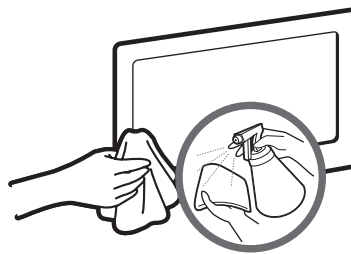

Nettoyez le produit à l'aide d'un chiffon doux humidifié avec un peu d'eau. N'utilisez pas de liquide inflammable (par exemple, benzène, diluants) ou un produit d'entretien.

Ventilation adaptée de votre téléviseur

Lorsque vous installez votre téléviseur, maintenez une distance d'au moins 10 cm entre le téléviseur et d'autres objets (murs, côtés d'armoire, etc.) pour permettre une ventilation adéquate. Le fait de ne pas garantir une ventilation adaptée peut entraîner une augmentation de la température interne du produit, ce qui peut l'endommager ou provoquer un incendie.

- Lors de l'installation de votre téléviseur sur un pied ou un support mural, nous vous conseillons fortement d'utiliser uniquement des pièces fournies par Samsung Electronics.
 - L'utilisation de pièces fournies par un autre fabricant peut entraîner une défaillance du produit ou sa chute, ce qui pourrait vous blesser.

Installation sur un socle.

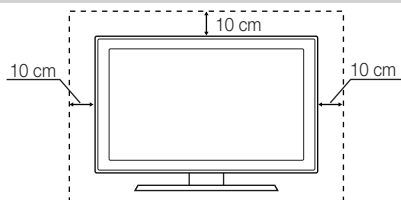

Installation sur un support de montage mural.

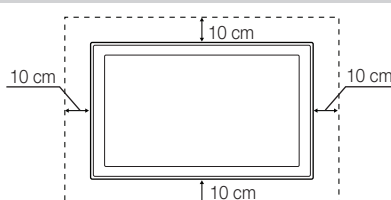

Autres avertissements

- L'apparence actuelle du téléviseur peut différer des images contenues dans ce manuel, selon le modèle.
- Faites très attention lorsque vous touchez le téléviseur. Certaines parties peuvent être brûlantes.



Assemblage du gestionnaire de câble

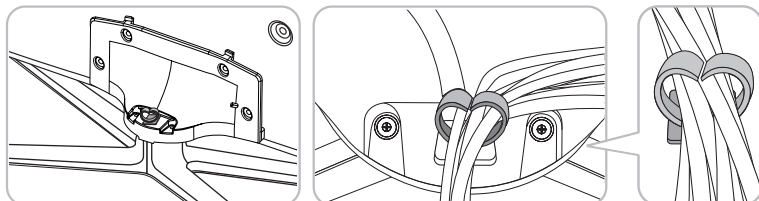

Capteur Eco et luminosité de l'écran



Le Capteur Eco mesure la luminosité de votre pièce et optimise automatiquement celle de votre téléviseur afin de réduire la consommation d'énergie. Cela modifie automatiquement la luminosité de votre téléviseur. Si vous souhaitez désactiver cette fonction, accédez à Menu à l'écran > **Système** > **Solution Eco** > **Capteur Eco**



Ne bloquez pas le capteur avec un objet quelconque. Cela pourrait diminuer la luminosité de l'image.

1. **Capteur Eco**: cette fonction d'économie d'énergie ajuste automatiquement la luminosité de l'écran du téléviseur en fonction de la lumière ambiante détectée par le capteur.
2. Pour activer ou désactiver **Capteur Eco**, accédez à Menu à l'écran > **Système** > **Solution Eco** > **Capteur Eco** et sélectionnez **Activé** ou **Arrêt**.
3. Attention: si l'écran vous paraît trop sombre lorsque vous regardez le téléviseur dans une pièce obscure, le **Capteur Eco** peut être en cause.



Prévention des basculements – Fixation du téléviseur au mur



Attention : si vous tirez ou poussez le téléviseur ou si vous grimpez dessus, il risque de tomber. Veillez notamment à ce que vos enfants ne se suspendent pas au téléviseur ni le déséquilibrent. Cela pourrait faire basculer le téléviseur et occasionner des blessures graves, voire entraîner la mort. Respectez toutes les précautions de sécurité indiquées dans la brochure relative à la sécurité fournie avec votre téléviseur. Pour une stabilité et une sécurité accrue, vous pouvez acheter et installer le dispositif antichute comme décrit ci-dessous.

Pour éviter toute chute du téléviseur

1. Glissez les vis dans les colliers, puis fixez-les solidement au mur. Assurez-vous que les vis ont été fermement fixées au mur.
 - 🔧 En fonction du type de mur, il est possible que vous ayez besoin de matériel supplémentaire, tel que des chevilles.
 - 🔧 Les colliers, vis et chaînettes n'étant pas fournis, vous devez les acheter séparément.
2. Retirez les vis situées sur la partie centrale arrière du téléviseur, placez les vis dans les bagues, puis fixez-les à nouveau sur le téléviseur.
 - 🔧 Il se peut que les vis ne soient pas fournies avec le produit. Dans ce cas, achetez des vis présentant les caractéristiques suivantes.
 - 🔧 Caractéristiques des vis
 - Pour un téléviseur de 32 ~ 50 pouces : M8
3. Reliez les colliers fixés au téléviseur et ceux fixés sur le mur à l'aide d'un câble solide, puis attachez-les fermement.
 - 🔧 **REMARQUE**
 - Placez le téléviseur à proximité du mur afin qu'il ne bascule pas vers l'arrière.
 - Il est recommandé de placer la chaînette de façon à ce que les colliers fixés au mur soient placés à la même hauteur ou plus bas que ceux fixés au téléviseur.
 - Détachez la chaînette avant de déplacer le téléviseur.
4. Vérifiez que toutes les connexions sont fixées correctement. Vérifiez régulièrement que les connexions ne présentent aucun signe d'usure. Si vous avez un doute quant à la sécurité des connexions, contactez un installateur professionnel.

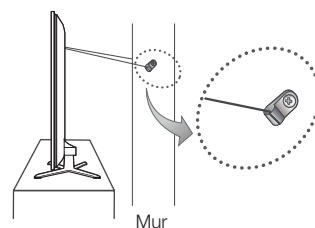
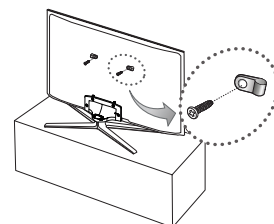

Caractéristiques - TV

Résolution de l'affichage	1920 x 1080		
Conditions ambiantes	De 10°C à 40°C (50°F à 104°F)		
Température en service	10% à 80%, sans condensation		
Humidité en fonctionnement	De -20°C à 45°C (-4 °F à 113 °F)		
Température de stockage	5 % à 95 %, sans condensation		
Humidité sur le lieu de stockage			
Support pivotant (gauche/droite)	-20° ~ 20°		
Son (Sortie)	10 W X 2		
Nom du modèle	UE32F5500 / UE32F5700	UE39F5500 / UE39F5700	UE40F5500 / UE40F5700
Taille de l'écran (diagonale)	32 pouces (80 cm)	39 pouces (98 cm)	40 pouces (101 cm)
Dimensions (L x H x P)			
Corps	738,0 x 445,4 x 49,0 mm	895,6 x 533,0 x 49,4 mm	928,2 x 552,3 x 49,4 mm
Avec socle	738,0 x 509,6 x 265,0 mm	895,6 x 596,2 x 265,0 mm	928,2 x 615,5 x 265,0 mm
Poids			
Sans socle	5,0 kg	7,6 kg	8,0 kg
Avec socle	6,1 kg	8,7 kg	9,1 kg
Nom du modèle	UE42F5500 / UE42F5700	UE46F5500 / UE46F5700	UE50F5500 / UE50F5700
Taille de l'écran (diagonale)	42 pouces (106 cm)	46 pouces (116 cm)	50 pouces (125 cm)
Dimensions (L x H x P)			
Corps	971,8 x 576,9 x 49,4 mm	1059,6 x 626,2 x 49,4 mm	1135,4 x 668,0 x 49,8 mm
Avec socle	971,8 x 640,4 x 265,0 mm	1059,6 x 700,0 x 307,3 mm	1135,4 x 741,8 x 307,3 mm
Poids			
Sans socle	8,7 kg	10,8 kg	13,0 kg
Avec socle	9,8 kg	12,4 kg	14,6 kg

- 🔧 La conception et les spécifications peuvent être modifiées sans préavis.
- 🔧 Pour plus d'informations sur les caractéristiques d'alimentation et de consommation électrique, reportez-vous à l'étiquette fixée au produit.
- 🔧 La consommation de courant normale est mesurée selon la norme CEI 62087 Ed,2.

Mode Veille

Pour réduire la consommation électrique, débranchez le cordon d'alimentation lorsque vous n'utilisez pas le téléviseur pendant une période prolongée.

Licences



Recommandation - UE uniquement



- Par la présente, Samsung Electronics déclare que ce téléviseur LED satisfait aux exigences essentielles et aux autres dispositions pertinentes de la directive 1999/5/EC.
- La déclaration de conformité est accessible à l'adresse <http://www.samsung.com/fr>, en cliquant sur Assistance, puis en entrant le nom du modèle dans le champ de saisie Recherche d'assistance pour vos produits.
- Cet équipement ne doit être utilisé qu'en intérieur.
- Cet équipement peut fonctionner dans tous les pays de l'UE.

Avertissement relatif aux images fixes

Évitez d'afficher à l'écran des images fixes (par ex. fichiers images .jpeg), des éléments d'images fixes (logos de programme de télévision, barres de cotations ou d'infos au bas de l'écran, etc.) ou des images panoramiques ou au format 4:3. L'affichage permanent d'images fixes peut entraîner des phénomènes de brûlure d'écran et altérer la qualité de l'image. Pour atténuer les risques, suivez scrupuleusement les recommandations suivantes :

- Évitez d'afficher longtemps la même chaîne de télévision.
- Essayez de toujours afficher les images en mode plein écran. Utilisez le menu de format d'image du téléviseur pour obtenir la meilleure configuration.
- Réduisez la luminosité et le contraste pour éviter l'apparition d'images rémanentes.
- Utilisez toutes les fonctions conçues pour réduire la rémanence et les brûlures d'écran. Pour en savoir plus, consultez le manuel électronique.

***This page is intentionally
left blank.***

Wichtige Sicherheitshinweise

SAMSUNG

Achtung! Wichtige Sicherheitshinweise

(Bitte lesen Sie den Ihrem Samsung Gerät entsprechenden Abschnitt, bevor Sie dieses installieren.)

ACHTUNG

STROMSCHLAGEGFAHR NICHT ÖFFNEN

ACHTUNG G: UM DIE GEFAHR EINES ELEKTRISCHEN SCHLAGES ZU VERRINGERN, ENTFERNEN SIE NICHT DIE ABDECKUNG (ODER RÜCKSEITE). ES BEFINDEN SICH IM INNEREN KEINE TEILE, DIE VON BENUTZERN GEWARTET WERDEN KÖNNEN. LASSEN SIE REPARATUREN NUR VON QUALIFIZIERTEM KUNDENDIENSTPERSONAL DURCHFÜHREN.



Dieses Symbol weist auf eine hohe Spannung im Inneren des Geräts hin. Es ist gefährlich, Teile im Inneren dieses Geräts zu berühren.



Dieses Symbol weist darauf hin, dass diesem Gerät wichtige Anweisungen zu Betrieb und Wartung beigefügt sind.

- Die Schlitz- und Öffnungen im Gehäuse und in der Rückwand oder im Boden sind für die Belüftung erforderlich. Um den zuverlässigen Betrieb des Geräts zu gewährleisten und es vor Überhitzung zu schützen, dürfen diese Öffnungen keinesfalls blockiert oder bedeckt werden.
 - Stellen Sie das Gerät nicht in abgeschlossene Räume wie z. B. in ein Bücherregal oder einen Einbauschränk. Dieser Einbau ist nur dann zulässig, wenn für ausreichende Belüftung gesorgt wird.
 - Außerdem darf das Gerät keinesfalls in der Nähe oder über einem Radiator oder Heizkörper aufgestellt werden, oder an Orten, an denen es direkter Sonneneinstrahlung ausgesetzt ist.
 - Stellen Sie keine mit Flüssigkeit gefüllte Behälter (Vasen usw.) auf das Gerät, da dies zu einem Brand oder Stromschlag führen kann.
- Setzen Sie das Gerät keinesfalls Regen aus und stellen Sie es nicht in der Nähe von Wasser auf (Badewanne, Küchenspüle, feuchter Keller, Schwimmbaden usw.). Falls das Gerät dennoch Nässe ausgesetzt wurde, trennen Sie es von der Stromversorgung und wenden Sie sich umgehend an Ihren örtlichen Vertreter. Ziehen Sie vor dem Reinigen des Geräts den Netzstecker aus der Steckdose.
- Für dieses Gerät benötigen Sie Akkus. Entsorgen Sie die Akkus gemäß den regionalen Umweltschutzbestimmungen. Bitte wenden Sie sich bei Fragen zur ordnungsgemäßen Entsorgung an Ihre örtlichen Behörden.
- Überlasten Sie Steckdosen, Verlängerungskabel und Netzteile keinesfalls, da dies zu einem Brand oder Stromschlag führen kann.
- Netzkabel müssen so verlegt werden, dass niemand auf das Kabel treten kann oder es durch Gegenstände gequetscht wird, die auf dem Kabel stehen oder gegen das Kabel drücken. Besondere Aufmerksamkeit muss den Bereichen um Stecker, Steckdosen und dem Punkt zukommen, an dem das Netzkabel aus dem Gerät herausgeführt wird.
- Zum Schutz des Geräts bei einem längerem Nichtbetrieb trennen Sie das Gerät vom Netz. Trennen Sie darüber hinaus das Antennenkabel vom Gerät. Auf diese Weise werden Schäden durch Blitzschlag oder Spannungsstöße vermieden.
- Stellen Sie sicher, dass die Nennspannung des Gleichstromnetzteils für die örtliche Stromversorgung geeignet ist, bevor Sie das Netzkabel an die Stromversorgung anschließen.
- Führen Sie niemals Metallgegenstände in die Öffnungen dieses Geräts ein. Dies kann zu Stromschlägen führen.
- Berühren Sie keinesfalls Bauteile im Geräteinneren, um Stromschläge zu vermeiden. Das Gerät darf nur von einem qualifizierten Techniker geöffnet werden.
- Stellen Sie sicher, dass das Netzkabel fest in die Steckdose eingesteckt wird. Fassen Sie das Netzkabel am Stecker an, wenn Sie es aus der Wandsteckdose ziehen. Berühren Sie das Netzkabel niemals mit feuchten Händen.
- Wenn das Gerät nicht einwandfrei funktioniert, insbesondere beim Auftreten ungewöhnlicher Geräusche oder Gerüche aus dem Inneren, trennen Sie es unverzüglich von der Stromversorgung und wenden Sie sich umgehend an Ihren örtlichen Vertreter oder das nächste Kundendienstzentrum.
- Ziehen Sie auf jeden Fall den Netzstecker aus der Steckdose, wenn das Fernsehgerät längere Zeit nicht verwendet werden soll, weil Sie beispielsweise längere Zeit abwesend sind (besonders wenn Kinder und ältere Personen allein im Haus bleiben).
 - Staubansammlungen können Stromschläge, Kurzschlüsse oder Brände verursachen, da am Netzkabel Funken auftreten oder die Hitze zu einer Beschädigung der Isolierung führt.
- Wenden Sie sich an den autorisierten Kundendienst, wenn das Gerät an einem Ort mit hoher Konzentration an Staubpartikeln, außergewöhnlich hoher oder geringer Raumtemperatur, extrem hoher Luftfeuchtigkeit, in unmittelbarer Nähe zu chemischen Lösungsmitteln oder für den Dauerbetrieb, z.B. auf Bahn- oder Flughäfen, aufgestellt werden soll.
- Eine nicht fachgerechte Aufstellung kann zu schweren Schäden am Gerät führen.
- Verwenden Sie nur ordnungsgemäß geerdete Stecker und Steckdosen.
 - Eine fehlerhafte Erdung kann zu einem elektrischen Schlag oder Schäden an den Geräten führen. (Nur Geräte der Klasse I.)
- Wenn Sie das Gerät vom Stromnetz trennen möchten, müssen Sie den Netzstecker aus der Dose ziehen. Deshalb muss der Netzstecker jederzeit leicht erreichbar sein.
- Achten Sie darauf, dass sich Kinder nicht an das Gerät hängen.
- Lagern Sie die Zubehörteile (Akku usw.) an einem sicheren Ort außerhalb der Reichweite von Kindern.
- Bringen Sie das Gerät nicht an einem instabilen Ort wie z. B. einem wackligen Regal, einem abschüssigen Boden oder einem Ort, der Vibrationen ausgesetzt ist, an.
- Lassen Sie das Gerät nicht fallen, und vermeiden Sie Erschütterungen. Wenn das Gerät beschädigt ist, trennen Sie es vom Stromnetz, und wenden Sie sich an ein Kundendienstcenter.
- Ziehen Sie den Netzstecker aus der Steckdose, und wischen Sie das Gerät mit einem weichen, trockenen Tuch ab. Verwenden Sie keine Chemikalien wie Wachs, Benzol, Alkohol, Verdüner, Insektizide, Luftverbesserer, Schmiermittel oder Reinigungsmittel. Hierdurch kann das Aussehen des Geräts beschädigt oder der Aufdruck gelöscht werden.
- Es dürfen keinesfalls Flüssigkeitstropfen oder -spritzer in das Gerät eindringen.
- Entsorgen Sie Batterien niemals in einem Feuer.
- Schließen Sie die Batterie nicht kurz, zerlegen und überhitzen Sie sie nicht.
- Explosionsgefahr bei unsachgemäßem Ersetzen von Batterien. Setzen Sie nur Batterien des gleichen oder eines gleichwertigen Typs ein.
- **ACHTUNG: UM DIE AUSBREITUNG VON FEUER ZU VERHINDERN, SORGEN SIE JEDERZEIT DAFÜR, DASS DAS GERÄT NICHT MIT KERZEN ODER OFFENEM FEUER IN BERÜHRUNG KOMMT.**



Deutsch - 2



Die Abbildungen und Illustrationen in diesem Handbuch dienen nur zur Information und können vom tatsächlichen Aussehen des Geräts abweichen. Änderungen an Ausführung und technischen Daten vorbehalten.

Einige GUS-Sprachen (Russisch, Ukrainisch, Kasachisch) stehen für dieses Produkt nicht zur Verfügung, da das Gerät für Kunden in der EU hergestellt wurde.

Funktionen Ihres neuen Fernsehgeräts

- **SMART HUB:**

Dieser Fernseher verfügt über Smart Hub, ein Unterhaltungs- und Familienzentrum für viele verschiedene Anwendungsgebiete. Mit Smart Hub können die Benutzer im Internet surfen, Anwendungen herunterladen und über soziale Netzwerke mit Familie und Freunden in Kontakt bleiben. Darüber hinaus können Sie Fotos, Videos, Musik und Dateien von einem externen Speichermedium genießen.

 drücken, um Smart Hub zu starten. Wählen Sie mit den Symbolen im oberen Bereich des Bildschirms einen Dienst aus.

Meine sozialen Netzwerke: Schauen Sie sich die neuesten YouTube-Videos und die auf Facebook und Twitter geposteten Videos Ihrer Freunde an. Auch können Sie Videotelefonate mit Ihren Freunden führen, sofern Sie eine Kamera (separat erhältlich) an das Fernsehgerät angeschlossen haben.

Meine TV - Apps: Herunterladen und Installieren von Anwendungen wie z. Beiem Web-Browser.

Meine TV-Programme: Hier sehen Sie eine Liste der Sendungen, die zurzeit oder später ausgestrahlt werden. (je nach Land)

Meine Filme & Serien: Sie können Filme und Serien ohne separates externes Gerät erwerben und ansehen. (je nach Land)

Meine Fotos, Videos & Musik: Wiedergabe und Anzeige von Fotos, Videos und Musikdateien von einem externen Speichergerät.

- **Anynet+ (HDMI-CEC):** Mit dieser Funktion können Sie alle angeschlossenen Samsung-Geräte, die Anynet+ unterstützen, mit der Fernbedienung für Ihr Samsung-Fernsehgerät bedienen.
- **e-Manual:** Ihr Fernsehgerät verfügt über eine eingebaute, detaillierte elektronische Bedienungsanleitung. (Seite 10)
- **Gerätemanager:** Hier können Sie eine USB-Tastatur/-Maus zur Verwendung mit den Funktionen des Fernsehgeräts auswählen.
- **Bildschirm Spiegelung:** Drahtlose Anzeige des Bildschirminhalts von Mobilgeräten auf Ihrem TV.



Ordnungsgemäße Entsorgung dieses Geräts (Elektro- & Elektronik-Altgeräte)

(Anwendbar in Ländern mit Systemen zur getrennten Sammlung von Wertstoffen).

Diese Kennzeichnung auf dem Gerät, dem Zubehör oder der Dokumentation bedeutet, dass das Gerät sowie das elektronische Zubehör (z. B. Ladegerät, Headset, USB-Kabel) am Ende ihrer Lebensdauer nicht im normalen Hausmüll entsorgt werden dürfen. Entsorgen Sie diese Geräte bitte getrennt von anderen Abfällen, um der Umwelt bzw. der menschlichen Gesundheit nicht durch unkontrollierte Müllbeseitigung zu schaden. Recyceln Sie das Gerät, um die nachhaltige Wiederverwertung von stofflichen Ressourcen zu fördern.

Private Nutzer sollten den Händler, bei dem das Produkt gekauft wurde, oder die zuständigen Behörden kontaktieren, um in Erfahrung zu bringen, wie sie das Gerät auf umweltfreundliche Weise recyceln können.

Gewerbliche Nutzer wenden sich an ihren Lieferanten und überprüfen die Konditionen Ihres Kaufvertrags. Dieses Gerät und seine elektronischen Zubehörteile dürfen nicht zusammen mit anderem Gewerbemüll entsorgt werden.



Ordnungsgemäße Entsorgung der Batterien dieses Produkts

(Anwendbar in Ländern mit Systemen zur getrennten Sammlung von Wertstoffen).

Diese Kennzeichnung auf der Batterie, dem Handbuch oder der Verpackung bedeutet, dass die Batterie am Ende ihrer Lebensdauer nicht im normalen Hausmüll entsorgt werden darf. Where marked, the chemical symbols Hg, Cd or Pb indicate that the battery contains mercury, cadmium or lead above the reference levels in EC Directive 2006/66. Wenn Batterien nicht ordnungsgemäß entsorgt werden, können diese Substanzen die Gesundheit von Menschen oder die Umwelt gefährden.

Zum Schutz der natürlichen Ressourcen und zur Förderung der Wiederverwertung von Materialien trennen Sie die Batterien von anderem Müll und führen Sie sie Ihrem örtlichen Recyclingsystem zu.



Zubehör

- Vergewissern Sie sich, dass im Lieferumfang des Fernsehgeräts folgende Komponenten enthalten sind. Falls irgendwelche Teile fehlen sollten, setzen Sie sich bitte mit Ihrem Händler in Verbindung.
- Farbe und Form der Teile können sich je nach Modell unterscheiden.
- Kabel, die nicht zum Paketinhalt gehören, können gesondert erworben werden.
- Achten Sie darauf, dass Sie beim Auspacken keine Zubehöerteile übersehen, die durch Verpackungsmaterialien verdeckt werden.

⚠ **ACHTUNG: STELLEN SIE DIE VERBINDUNG DAUERHAFT HER, DAMIT SIE NICHT VERSEHENTLICH GETRENNT WERDEN KANN**

- Fernbedienung & 2 Batterien (Typ AAA)
- Benutzerhandbuch
- Garantiekarte (nicht überall verfügbar)
- Netzkabel
- Vorschriftenhandbuch



Kabelhalterung



Halteringe
(Je nach Modell.)

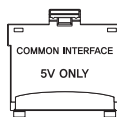

CI-Kartenadapter



IR-Verlängerungskabel

- Verwaltungskosten werden abgerechnet, wenn:
 - (a) auf Ihren Wunsch ein Ingenieur zu Ihnen geschickt wird, und es liegt kein Defekt des Geräts vor (d.h. wenn Sie dieses Benutzerhandbuch nicht gelesen haben)
 - (b) Sie das Gerät in eine Reparaturwerkstatt bringen, und es liegt kein Defekt des Geräts vor (d.h. wenn Sie dieses Benutzerhandbuch nicht gelesen haben).
- Der abgerechnete Betrag wird Ihnen mitgeteilt, ehe irgendwelche Arbeiten oder Kundenbesuche ausgeführt werden.



Warnung: Bei unsachgemäßer Behandlung können Bildschirme durch direkten Druck beschädigt werden. Wir empfehlen, das Fernsehgerät beim Hochheben am Rahmen anzufassen (siehe Abbildung).



Warnhinweise zur Steckerabdeckung

- Die Rückseite des Geräts kann je nach Modell unterschiedlich ausgeführt sein.



ACHTUNG: Die Abdeckung des Service-Anschlusses darf nur durch qualifiziertes Kundendienstpersonal entfernt werden. Sofern Sie nicht dazu qualifiziert sind, dürfen Sie die Abdeckung des Service-Anschlusses keinesfalls entfernen, um das Risiko von Stromschlägen und Feuer zu reduzieren.

Rückseite des Fernsehgeräts

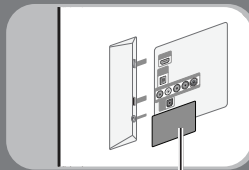

Steckerabdeckung

Verwenden der Fernbedienung

Erfahren Sie, wo sich auf der Fernbedienung die Funktionstasten befinden. Achten Sie besonders auf diese Tasten: **SOURCE**, **MUTE**, **- ▲ +**, **▲ P ▼**, **MENU**, **TOOLS**, **INFO**, **CH LIST**, **RETURN**, **GUIDE** and **EXIT**.

Die Tasten **Power**, **Channel**, und **Volume** der Fernbedienung sind mit Braille-Punkten versehen und können auch von Personen mit Sehbehinderung verwendet werden.

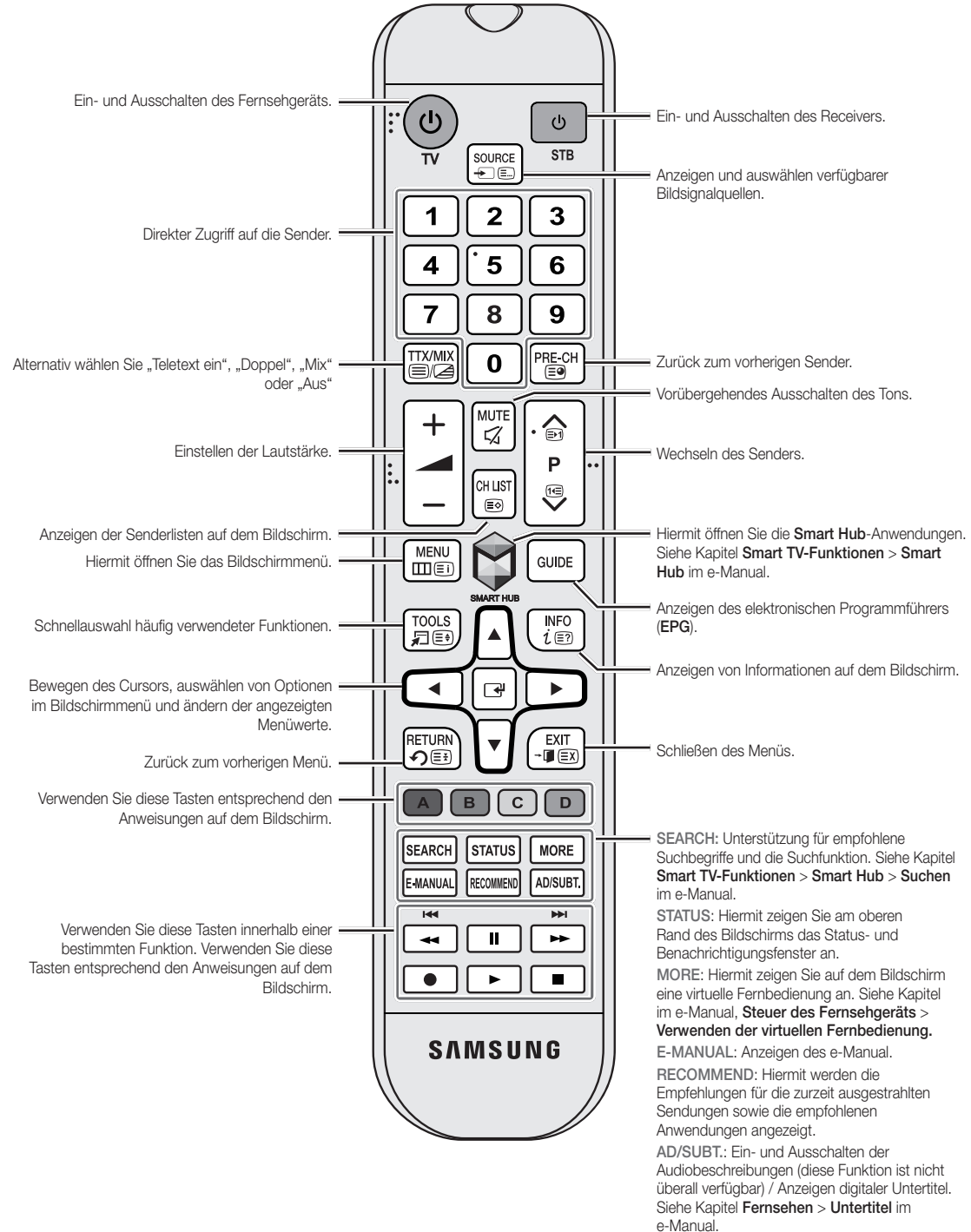

Deutsch

Einlegen von Batterien (Batteriegröße: AAA)

Setzen Sie die Batterien entsprechend den Symbolen im Batteriefach mit der richtigen Polung ein.

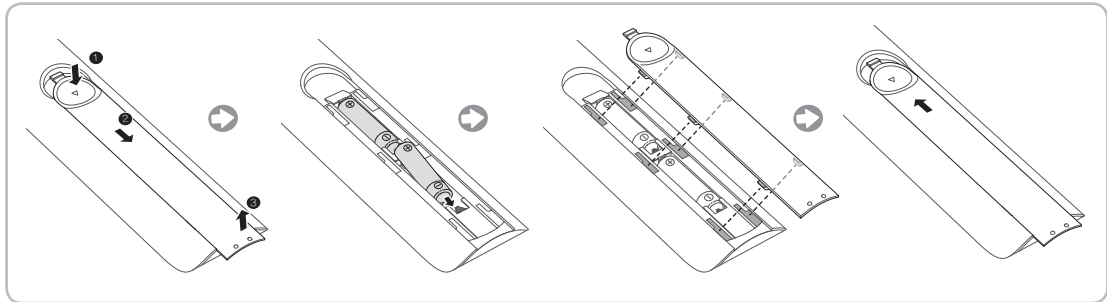

HINWEIS

- Setzen Sie die Fernbedienung bis zu einer Entfernung von maximal 7 m zum Fernsehgerät ein.
- Helles Licht kann die Leistung der Fernbedienung verschlechtern. Vermeiden Sie Leuchtstoffröhren oder ein Neonschild in der Nähe der Fernbedienung.
- Form und Farbe können je nach Modell unterschiedlich sein.

Einschalten des Fernsehgeräts

Schalten Sie den Fernseher mit der Taste auf der Fernbedienung oder am Fernsehgerät ein.

- Form und Farbe des Geräts können sich je nach Modell unterscheiden.
- Mit Hilfe des TV-Steuerknopfs, einer kleinen Joystick-ähnlichen Taste rechts auf der Rückseite des Fernsehgeräts, können Sie den Fernseher ohne Fernbedienung bedienen.

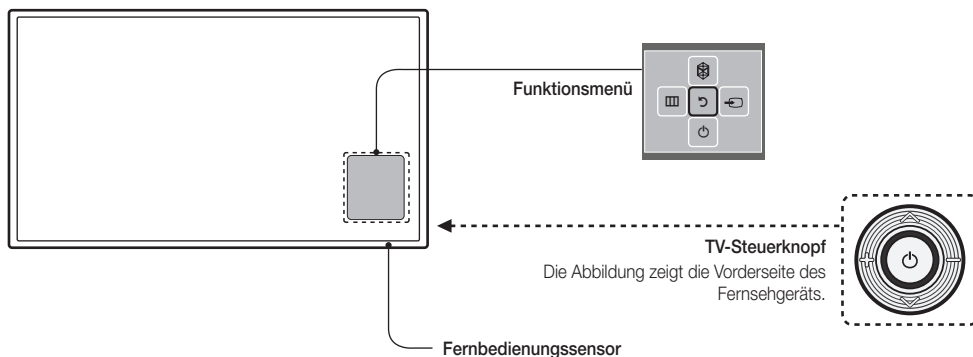



EINSTELLUNGEN

Der anfängliche Einstellungsdialog wird angezeigt, wenn Sie den Fernseher zum ersten Mal anschalten. Befolgen Sie die Anweisungen auf dem Bildschirm, um die Ersteinrichtung durchzuführen. Hierbei wählen Sie die Menüsprache, suchen automatisch die Sender, stellen eine Netzwerkverbindung her und führen andere Grundeinstellungen durch. Sie können die einzelnen Schritte überspringen oder eine Auswahl treffen. Benutzer können diesen Prozess zu einem späteren Zeitpunkt manuell mit dem Menü Bildschirmmenü > **System** > **Einstell.** durchführen.

- 🔧 Wenn Sie vor der Installation ein Gerät an den Eingang **HDMI1** anschließen, wechselt der **Sendertyp** automatisch zu „Set-Top-Box“.
- 🔧 Wenn Sie die Option **Set-Top-Box** nicht verwenden möchten, wählen Sie stattdessen **TV-Empf.** aus.

Wechseln zwischen verschiedenen Videoquellen

Drücken Sie die Taste **SOURCE**, um zwischen den an das Fernsehgerät angeschlossenen Geräten zu wechseln.

Wenn Sie beispielsweise zur Spielekonsole wechseln möchten, die über den zweiten HDMI-Anschluss angeschlossen ist, drücken Sie die Taste **SOURCE**. Wählen Sie **Quelle** aus der Liste **HDMI2** aus. Die Bezeichnung der Anschlüsse kann sich je nach Modell unterscheiden. Um auf die folgenden Funktionen zuzugreifen, wählen Sie **Extras** in der oberen rechten Ecke des Bildschirms.

- **Information**

Anzeigen detaillierter Informationen zu den angeschlossenen Geräten.

- **Name bearb.**

Sie können die an das Fernsehgerät angeschlossenen Geräte umbenennen, damit Sie externe Quellen leichter identifizieren können.

Wenn ein Computer über ein HDMI-Kabel an den HDMI (DVI)-Anschluss des Fernsehers angeschlossen ist, können Sie beispielsweise **Name bearb.** in **PC** ändern.

Wenn ein Computer über ein HDMI/DVI-Kabel an den HDMI (DVI)-Anschluss des Fernsehers angeschlossen ist, können Sie beispielsweise **Name bearb.** in **DVI PC** ändern.

Wenn ein AV-Gerät über ein HDMI/DVI-Kabel an den HDMI (DVI)-Anschluss des Fernsehers angeschlossen ist, können Sie beispielsweise **Name bearb.** in **DVI-Geräte** ändern.

- **Anynet+ (HDMI-CEC)**

Es wird eine Liste mit externen Geräten angezeigt, die an das Fernsehgerät angeschlossen und mit Anynet+ kompatibel sind.

🔧 Diese Funktion ist nur dann verfügbar, wenn **Anynet+ (HDMI-CEC)** auf **Ein** eingestellt ist.

- **USB entfernen**

Hiermit entfernen Sie das USB-Gerät sicher vom Gerät. Diese Funktion ist nur verfügbar, wenn das USB-Gerät ausgewählt wurde.

- **Universalfernb. - Einr.**

Wenn Sie ein neues externes Gerät hinzufügen möchten, um es mit Hilfe der Fernbedienung zu steuern, drücken Sie die Taste **SOURCE**, und wählen Sie oben rechts auf dem Bildschirm die Option **Universalfernb. - Einr.** aus. Mit der Universalfernbedienung können Benutzer externe Geräte steuern, die an den Fernseher angeschlossen sind. Dies können beispielsweise Receiver, Blu-ray-Player oder AV-Receiver sein.



Konfigurieren der Fernbedienung

Dieser Fernseher verfügt über eine Universalfernbedienung, mit der Sie Kabelreceiver, Blu-ray-Player, Heimkinosysteme und andere externe Geräte von Drittanbietern, die an den Fernseher angeschlossen sind, mit der Fernbedienung des Fernsehgeräts steuern können.

- Manche oder neu auf den Markt gekommene Modelle der an das Fernsehgerät angeschlossenen externen Geräte werden möglicherweise von der Funktion **Universalfern. - Einr.** nicht unterstützt.

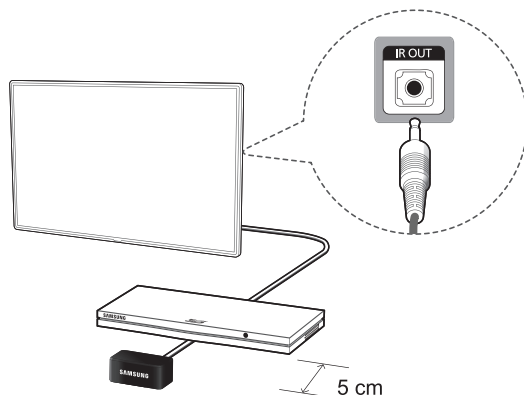

Halten Sie wie in der Abbildung gezeigt einen Abstand von mindestens 5 cm zwischen dem IR-VERLÄNGERUNGSKABEL und dem externen Gerät ein. Beachten Sie, dass sich zwischen der IR-Verlängerung und dem externen Gerät kein Hindernis befinden darf. Hindernisse stören die Übertragung des Fernbedienungssignals.

Hinzufügen des externen Geräts

- Schalten Sie das externe Gerät ein, für das Sie die Universalfernbedienungsfunktion einrichten möchten, und drücken Sie dann die Taste **SOURCE**, um das Fenster **Quelle** anzuzeigen.
- Wählen Sie oben **Universalfern. - Einr.** aus. Hiermit starten Sie den Prozess zum Einrichten der Universalfernbedienung.
- Richten Sie die Universalfernbedienung entsprechend den Anweisungen auf dem Bildschirm ein. Wenn Sie die Fernbedienung auf diese Weise nicht einrichten können, wiederholen Sie den Versuch durch manuelles Eingeben der Modellnummer.

Anschließen des COMMON INTERFACE-Steckplatzes (Fernsehen mit Ihrer PayTV-Karte)

☞ Schalten Sie den Fernseher aus, um eine CI-Karte oder einen CI-Kartenadapter anzuschließen oder zu trennen.

Befestigen des CI-Kartenadapters

Befestigen Sie den Adapter wie unten gezeigt.

☞ Entfernen Sie zum Installieren des CI-Kartenadapters den Aufkleber am Fernsehgerät.

Gehen Sie folgendermaßen vor, um den CI-Kartenadapter anzuschließen.

☞ Wir empfehlen, den Adapter anzuschließen, bevor Sie die Wandhalterung befestigen oder die „CI“- oder „CI+“-Karte einstecken.

1. Setzen Sie den CI-Kartenadapter in die beiden Bohrungen am Gerät ein **1**.

☞ Suchen Sie die beiden Bohrungen auf der Rückseite des Fernsehgeräts neben dem **COMMON INTERFACE** -Anschluss.

2. Schließen Sie den CI-Kartenadapter an den **COMMON INTERFACE**-Anschluss des Geräts an **2**.

3. Setzen Sie die „CI“- oder „CI+“-Karte ein.

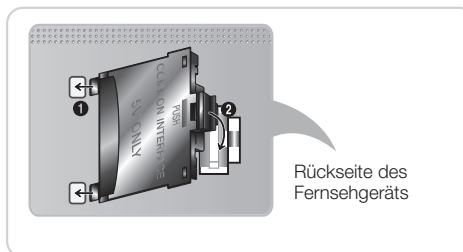

Deutsch



Wir empfehlen, die CI-Karte einzustecken, bevor Sie das Fernsehgerät an der Wand befestigen. Es könnte schwierig sein, sie erst nach der Montage einzustecken. Stecken Sie die Karte ein, nachdem Sie den CI-Kartenadapter am Fernsehgerät befestigt haben. Es ist schwierig, das Modul zu befestigen, wenn Sie die Karte bereits eingesteckt haben.

Verwenden der „CI“- oder „CI+“-Karte

Um Bezahlsender zu sehen, müssen Sie eine „CI“ oder „CI+“-Karte einsetzen.

- Wenn Sie keine „CI“ oder „CI+“-Karte einsetzen, wird bei einigen Kanälen die Meldung „Gestörtes Signal“ angezeigt.
- Die Verbindungsinformationen mit Telefonnummer, Kennung der „CI“ oder „CI+“-Karte, Hostkennung und anderen Angaben wird nach ungefähr 2 bis 3 Minuten angezeigt. Wenn eine Fehlermeldung angezeigt wird, wenden Sie sich bitte an Ihren Dienstanbieter.
- Wenn die Kanalinformationskonfiguration abgeschlossen ist, wird die Meldung „Udating Completed“ (Aktualisierung abgeschlossen) angezeigt. Dies bedeutet, dass die Kanalliste aktualisiert ist.

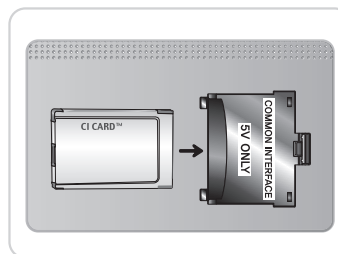



☞ HINWEIS

- Sie können die „CI“ oder „CI+“-Karte bei einem der örtlichen Kabelnetzbetreiber erwerben.
- Ziehen Sie die „CI“ oder „CI+“-Karte vorsichtig mit den Händen heraus. Sie könnte beim Herunterfallen ansonsten beschädigt werden.
- Die Richtung, in der Sie die „CI“ oder „CI+“-Karte einsetzen müssen, ist auf der Karte angegeben.
- Die Position des COMMON INTERFACE-Steckplatzes ist modellabhängig.
- „CI“ oder „CI+“-Karten werden in manchen Ländern und Regionen nicht unterstützt. Fragen Sie diesbezüglich Ihren offiziellen Händler.
- Wenden Sie sich bei Problemen an den Dienstanbieter.
- Setzen Sie eine „CI“- oder „CI+“-Karte ein, die für die aktuellen Antenneneinstellungen geeignet ist. Der Bildschirm ist verzerrt oder leer.





Anzeigen des e-Manual

Das integrierte e-Manual enthält Informationen über die wichtigsten Funktionen Ihres Fernsehgeräts. Dieses Fernsehgerät verfügt über ein integriertes Benutzerhandbuch. Wählen Sie eine der folgenden Methoden, um auf das e-Manual zuzugreifen:

- Öffnen Sie das **Unterstützung**-Menü und wählen Sie **e-Manual (Fehlerbehebung)**.
 - Drücken Sie auf der Standardfernbedienung die Taste **E-MANUAL**.
-  Blaue Wörter stehen für Menüoptionen und hellblaue Wörter für Tasten auf der Fernbedienung.
-  Eine gedruckte Version dieses Handbuch finden Sie online auf „www.samsung.com/support“.

Blättern auf einer Seite



Wählen Sie eine der folgenden Methoden, um auf einer Seite zu blättern:

- Drücken Sie auf der Bildlaufleiste am rechten Bildschirmrand die Taste  oder .
- Verschieben Sie den Fokus auf  oder  am rechten Bildschirmrand, und drücken Sie die Auf- oder Ab-Pfeiltaste auf der Fernbedienung.



Verwenden der Symbole am oberen Bildschirmrand

Verwenden Sie die Symbole **Zurück**, **Weiterl.** und **Geöffnete Seite** links oben auf dem Bildschirm, um zu den gewünschten Seiten zu navigieren. Diese Symbole sind verfügbar, wenn mindestens zwei Seiten angezeigt wurden.



Zurückkehren zur Startseite

Um zur Startseite zurückzukehren, drücken Sie die Taste  oder wählen Sie rechts oben auf dem Bildschirm .

Suchen im Index

Drücken Sie die Taste  oder wählen Sie rechts oben auf dem Bildschirm , um den Index anzuzeigen. Wählen Sie einen Begriff, um die Seite mit dem gewünschten Begriff anzuzeigen.

Durchsuchen von Seiten

Drücken Sie die Taste , oder wählen Sie oben auf dem Bildschirm  aus, um das Suchfenster zu öffnen. Geben Sie einen Suchbegriff ein, und wählen Sie dann **Fertig**. Wählen Sie einen Treffer aus der Liste mit den Suchergebnissen, um zur entsprechenden Seite zu navigieren.

Schließen des e-Manual

Um das e-Manual zu schließen, wählen Sie entweder in der rechten oberen Ecke des Bildschirms das Symbol  oder drücken Sie die Taste **EXIT**.

Wechseln zu einer Menüoption

Um direkt zu der im aktuellen Abschnitt beschriebenen Menüoption zu wechseln, wählen Sie . Es ist möglich, von einem Menüpunkt aus direkt zum entsprechenden Abschnitt im e-Manual zu wechseln. Drücken Sie im Bildschirmmenü die auf dem Bildschirm angezeigte Taste **E-MANUAL**.

 Diese Funktion wird je nach Menü möglicherweise nicht unterstützt.

Aktualisieren des e-Manual

Öffnen Sie **Smart Hub**, und wählen Sie zuerst **Meine TV - Apps** und dann **Weitere Apps** aus. Das e-Manual kann in gleicher Weise wie eine Anwendung aktualisiert werden.

Wählen Sie im Fenster **Weitere Apps** die Option **Apps aktual.** aus. Wählen Sie das e-Manual aus der Liste aus. Das e-Manual startet die Aktualisierung auf die neueste Version. Allerdings wird **Apps aktual.** nur dann auf dem Bildschirm angezeigt, wenn das Update erforderlich ist.

Verbinden mit einem Netzwerk

Durch Anschließen des Smart TV an ein Netzwerk erhalten Sie Zugriff auf Softwareupdates und auf Onlinedienste wie Smart Hub.

Netzwerkverbindung - Drahtlos

Verbinden Sie den Fernseher über einen Standardrouter oder ein Modem mit dem Internet.

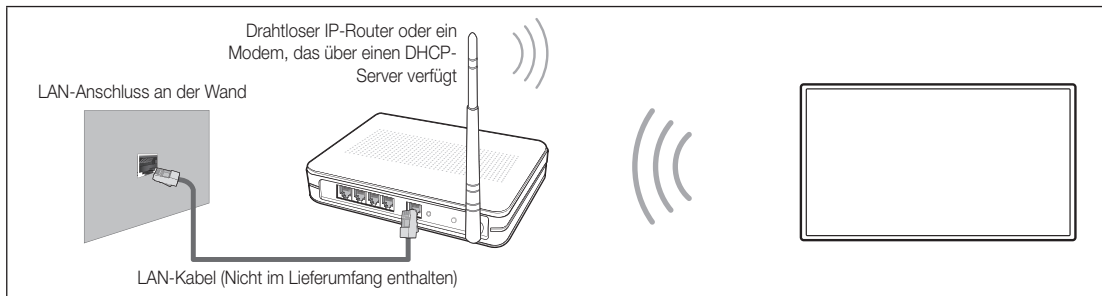

Vorsichtsmaßnahmen bei Drahtlosnetzwerkverbindungen

- Dieses Fernsehgerät unterstützt die Kommunikationsprotokolle IEE 802.11a/b/g und /n. Samsung empfiehlt, das Protokoll IEEE 802,11 n zu verwenden. Wenn Sie Videos über die Netzwerkverbindung anzeigen, wird das Videobild ansonsten möglicherweise nicht unterbrechungsfrei angezeigt.
- Wenn Sie mit einem Drahtlosnetzwerk arbeiten möchten, müssen Sie das Fernsehgerät an einen WLAN-Router oder ein Modem anschließen. Wenn der Funkrouter DHCP unterstützt, kann Ihr Fernsehgerät über DHCP oder über eine statische IP-Adresse mit dem Drahtlosnetzwerk verbunden werden.
- Wählen Sie für den Drahtlosrouter einen zurzeit nicht belegten Kanal. Wenn der für den Drahtlosrouter eingestellte Kanal von einem anderen Gerät belegt ist, führt dies in der Regel zu Störungen und/oder die Datenübertragung scheitert.
- Die meisten Drahtlosnetzwerke verfügen über ein Sicherheitssystem. Um das Sicherheitssystem eines Drahtlosnetzwerks zu aktivieren, müssen Sie einen Sicherheitsschlüssel mit Buchstaben und Zahlen erstellen. Dieser Sicherheitsschlüssel wird später benötigt, um eine Verbindung mit dem Drahtlosnetzwerk herzustellen.

Sicherheitsprotokolle für Drahtlosnetzwerke

Ihr Fernsehgerät unterstützt nur die folgenden Sicherheitsprotokolle für Drahtlosnetzwerke, und es kann sich nicht mit Drahtlosroutern verbinden, die nicht zertifiziert sind:

- Authentifizierungsmodi: WEP, WPAPSK, WPA2PSK
- Verschlüsselungsmethoden: WEP, TKIP, AES

Wenn Sie für Ihren Drahtlosrouter den Modus „Pure High-throughput (Greenfield) 802,11n“ gewählt haben, und als Verschlüsselungstyp ist „WEP“ oder „TKIP“ eingestellt, so unterstützt das Samsung-Fernsehgerät eine Verbindung gemäß der Spezifikation für die neue Wi-Fi-Zertifizierung nicht.

Wenn Ihr Drahtlosrouter WPS (Wi-Fi Protected Setup) unterstützt, können Sie die Netzwerkverbindung mittels PBC (Push Button Configuration) oder PIN (Personal Identification Number) herstellen. Bei Verwendung von WPS werden die SSID und der WPA-Schlüssel automatisch konfiguriert.

Netzwerkverbindung – Kabel

Je nach Konfiguration Ihres Netzwerks können Sie Ihr Fernsehgerät auf drei Arten über ein Kabel mit Ihrem Netzwerk verbinden. Diese sind im Folgenden abgebildet:

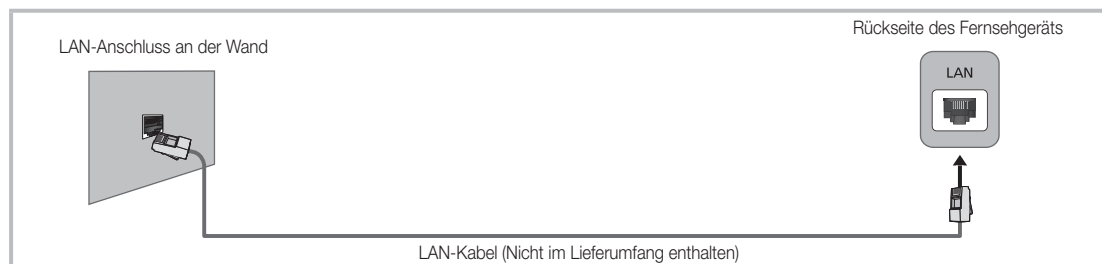
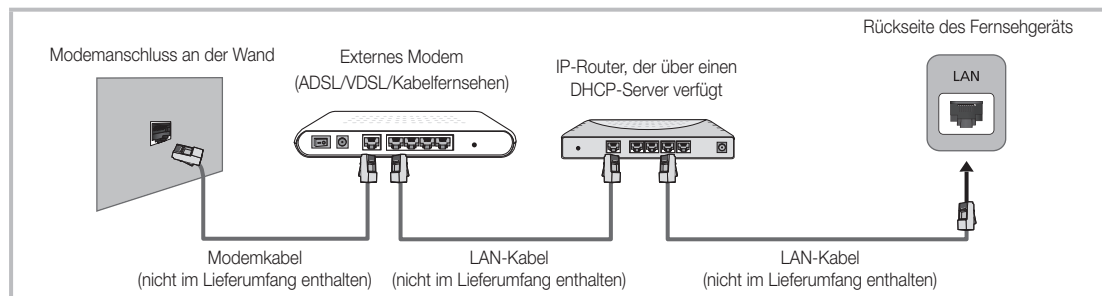
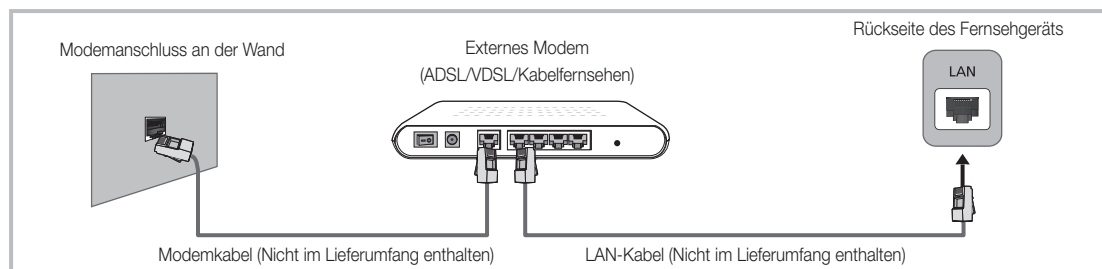

📎 Eine Netzwerkgeschwindigkeit von weniger als oder gleich 10 Mbit/s wird vom Fernsehgerät nicht unterstützt.

📎 Verwenden Sie ein CAT7-Kabel für den Anschluss.

Was ist Fernunterstützung ?

Der Samsung Remote Support-Dienst bietet Ihnen individuelle Unterstützung durch einen Samsung-Techniker, der (aus der Ferne):

- **Diagnosen Ihres Fernsehgeräts durchführt**
- **Die Einstellungen für Ihr Fernsehgerät durchführt**
- **Das Gerät auf die Werkseinstellungen zurücksetzt**
- Empfohlene **Firmware-Updates für Sie** Installiert

Wie funktioniert das?

Einen Samsung-Techniker aus der Ferne helfen zu lassen, ist wirklich ziemlich einfach.



1. **Rufen das Samsung-Callcenter an** und bitten Sie um Fernunterstützung.



2. **Öffnen Sie das Menü** auf Ihrem Fernseher und wechseln Sie zum **Support-Bereich**.



3. Wählen Sie „Fernverwaltung“ und nennen Sie **Ihrem Gesprächspartner die Pin-Nummer**.





4. Ihr Gesprächspartner greift dann auf **Ihr Fernsehgerät zu**. Das war's!

Ändern des Kennworts

Bildschirmenü > **System** > **PIN ändern**

Ändern Sie das Kennwort des Fernsehgeräts.

1. Führen Sie die Funktion **PIN ändern**, und geben Sie dann im Kennwortfeld das aktuelle Kennwort ein. Das Standardkennwort lautet 0000. (Frankreich: „1-1-1-1“):
 2. Geben Sie ein neues Kennwort ein, und bestätigen Sie es durch eine erneute Eingabe. Das Kennwort wurde geändert.
-  Wenn Sie den PIN-Code vergessen haben, drücken Sie die Tasten auf der Fernbedienung in der angegebenen Reihenfolge, um die PIN auf „0-0-0-0“ zurückzusetzen: (Frankreich: „1-1-1-1“):
-  Im Standby-Modus: **MUTE** → 8 → 2 → 4 → **POWER** (Ein).

Fehlerbehebung

Bei Fragen zum Fernsehgerät schauen Sie zuerst in dieser Liste nach. Wenn keiner dieser Tipps zur Fehlerbehebung weiterhilft, wechseln Sie zur Website „www.samsung.com“, und klicken Sie dort auf „Support“ oder wenden Sie sich an das in der Liste auf der letzten Seite angegebene Callcenter.

Probleme	Lösungen und Erklärungen
Der Fernseher kann nicht eingeschaltet werden.	<ul style="list-style-type: none">• Vergewissern Sie sich, dass das Netzkabel sicher mit der Wandsteckdose und dem Fernsehgerät verbunden ist.• Vergewissern Sie sich, dass die Netzsteckdose Strom liefert.• Drücken Sie die Taste  am Fernsehgerät, um zu prüfen, ob die Fernbedienung richtig funktioniert. Wenn das Fernsehgerät eingeschaltet wird, lesen Sie den Abschnitt „Die Fernbedienung funktioniert nicht“ weiter unten.
Kein Bild/Video.	<ul style="list-style-type: none">• Überprüfen Sie die Kabelverbindungen. Unterbrechen Sie kurzzeitig alle Kabelverbindungen zwischen dem Fernsehgerät und den externen Geräten.• Stellen Sie die Videoausgänge Ihres externen Geräts (Kabel-/Satellitenreceiver, DVD-, Blu-ray-Player usw.) so ein, dass sie zu den Eingangsanschlüssen des Fernsehgeräts passen. Zum Beispiel: Wenn der HDMI-Ausgang des externen Geräts verwendet wird, schließen Sie es an den HDMI-Eingang Ihres Fernsehers an.• Stellen Sie sicher, dass die angeschlossenen Geräte eingeschaltet sind.• Achten Sie darauf, dass Sie die richtige Eingangsquelle eingestellt haben.• Ziehen Sie kurzzeitig das Netzkabel des angeschlossenen Geräts, um es neu zu starten.
Die Fernbedienung funktioniert nicht.	<ul style="list-style-type: none">• Tauschen Sie die Batterien der Fernbedienung aus. Achten Sie darauf, dass die Batterien mit richtiger Polung eingelegt werden.• Reinigen Sie das Sendefeld der Fernbedienung.• Versuchen Sie, die Fernbedienung aus einer Entfernung von 1,5 bis 1,8 m aus direkt auf das TV-Gerät zu richten.
Die Fernbedienung des Kabel-/Satellitenreceivers schaltet das Fernsehgerät nicht ein/aus und regelt auch nicht die Lautstärke.	<ul style="list-style-type: none">• Programmieren Sie die Fernbedienung des Kabel-/Satellitenreceivers so, dass sie das Fernsehgerät anspricht. Den Code für SAMSUNG TV finden Sie in der Bedienungsanleitung für Ihren Kabel-/Satellitenreceiver.

 Der TFT-LED-Bildschirm enthält Unterpixel. Hierfür ist eine ausgefeilte Fertigungstechnologie erforderlich ist. Allerdings können ein paar zu helle oder zu dunkle Pixel auf der Bildfläche zu sehen sein. Diese Pixelfehler haben keinen Einfluss auf die Geräteleistung.

 Damit Ihr Fernsehgerät stets in optimalem Zustand bleibt, bringen Sie die Firmware von der Samsung-Website per USB (Samsung.com > Support > Downloads) auf den aktuellsten Stand.

 Manche der obigen Abbildungen und Funktionen gibt es nur bei bestimmten Modellen.

Wandmontage des Fernsehgeräts mit Hilfe der Wandhalterung (optional)

Wand- oder Deckenmontage



Wenn Sie dieses Produkt an einer Wand anbringen, müssen Sie dabei auf jeden Fall die Anweisungen des Herstellers einhalten. Wenn das Gerät nicht ordnungsgemäß montiert ist, könnte es herunterfallen, ein Kind oder einen Erwachsenen ernsthaft verletzen und beschädigt werden.

Anbringen der Wandhalterung

Mit der (separat erhältlichen) Wandhalterung können Sie das Fernsehgerät an einer Wand befestigen.

Detaillierte Informationen zum Montieren der Wandhalterung finden Sie in den Anweisungen zur Wandhalterung. Wir empfehlen Ihnen, sich beim Anbringen der Wandhalterung von einem Techniker helfen zu lassen. Wir raten davon ab, dies selbst zu erledigen. Samsung Electronics haftet nicht für Schäden an Gerät oder Personen, wenn die Montage der Wandhalterung vom Kunden selbst durchgeführt wird.

Vorbereitung zum Anbringen der Wandhalterung

Fall A: Anbringen der SAMSUNG-Wandhalterung

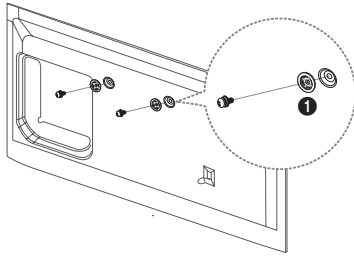

Fall B: Anbringen der Wandhalterung eines anderen Herstellers

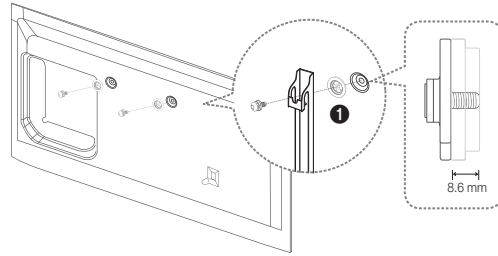

Verwenden Sie beim Einbau einer Wandhalterung den Montagering **1**.

Spezifikation (VESA) der Wandhalterung

Die Wandhalterung wird nicht mitgeliefert, ist aber gesondert erhältlich. Montieren Sie die Wandhalterung an einer soliden Wand, die senkrecht zum Boden steht. Bei Installation auf anderen Trägermaterialien wenden Sie sich bitte an Ihren Fachhändler. Bei Montage an einer Decke oder schrägen Wand kann das Fernsehgerät herunterfallen und zu Verletzungen führen.

HINWEIS

- Die Standardabmessungen der Wandhalterung finden Sie in der nachfolgenden Tabelle.
- Beim Kauf unserer Wandhalterung erhalten Sie ein detailliertes Installationshandbuch sowie alle für die Montage erforderlichen Teile.
- Verwenden Sie keine Schrauben, die nicht der VESA-Standardspezifikation für Schrauben entsprechen.
- Verwenden Sie keine Schrauben, die länger sind als in der VESA-Standardspezifikation für Schrauben angegeben. Zu lange Schrauben können Schäden an den inneren Bauteilen des Fernsehgeräts verursachen.
- Bei Wandhalterungen, die nicht der VESA-Standardspezifikation für Schrauben entsprechen, hängt die Länge der Schrauben von der Spezifikation der Wandhalterung ab.
- Ziehen Sie die Schrauben nicht zu fest an, weil Sie auf diese Weise das Gerät beschädigen könnten oder weil das Gerät dadurch herunterfallen und damit Verletzungen verursachen könnte. Samsung haftet nicht bei derartigen Unfällen.
- Samsung haftet nicht für Geräteschäden oder Verletzungen, wenn eine Wandhalterung verwendet wird, die nicht dem VESA-Standard entspricht oder nicht spezifiziert ist, oder wenn der Verbraucher die Installationsanleitung für das Produkt nicht befolgt.
- Montieren Sie das Fernsehgerät nicht in einem Winkel von mehr als 15 Grad.

Produktfamilie	Zoll	VESA Spez. (A * B)	Standardschraube	Menge
LED-Fernseher	32 ~ 42	200 X 200	M8	4
	46 ~ 50	400 X 400		

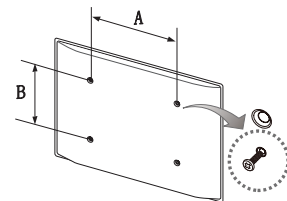

Installieren Sie die Wandhalterung nicht bei eingeschaltetem Fernsehgerät. Sie könnten dabei einen Stromschlag erhalten und sich verletzen.

Lagerung und Wartung

- ☞ Sofern ein Aufkleber am Bildschirm angebracht wurde, können Reste davon zurückbleiben, wenn Sie ihn entfernen. Entfernen Sie die Rückstände, ehe Sie fernsehen.
- ☞ Beim Reinigen können Kratzer auf dem Gehäuse und dem Bildschirm des Produkts entstehen. Wischen Sie das Gehäuse und den Bildschirm vorsichtig mit einem weichen Tuch ab, um Kratzer zu vermeiden.

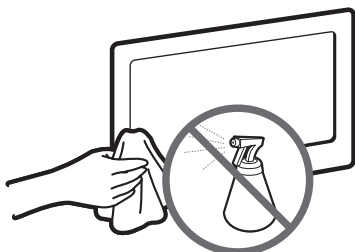

Sprühen Sie kein Wasser direkt auf das Gerät. Jede Flüssigkeit, die in das Gerät eindringt, kann zu einer Funktionsstörung, einem Brand oder einem Stromschlag führen.

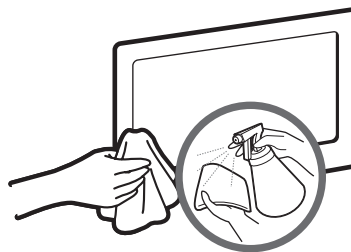

Reinigen Sie das Gerät mit einem weichen Tuch, das Sie vorher mit einer kleinen Menge Wasser anfeuchten. Verwenden Sie keine entzündlichen Flüssigkeiten (z. B. Benzol, Verdüner) oder ein Reinigungsmittel.

Ausreichende Belüftung Ihres Fernsehgeräts

Halten Sie beim Aufstellen des Fernsehgeräts einen Abstand von mindestens 10 cm zu anderen Objekten (Wänden, Schrankwänden usw.) ein, um eine ausreichende Lüftung zu gewährleisten. Wenn Sie nicht für eine ausreichende Lüftung sorgen, können aufgrund des Temperaturanstiegs im Innern des Geräts ein Brand oder ein Problem mit dem Gerät die Folge sein.

- ☞ Wenn Sie einen Standfuß oder eine Wandhalterung einsetzen, empfehlen wir Ihnen dringend, ausschließlich Teile von Samsung Electronics zu verwenden.
 - Wenn Sie Teile eines anderen Herstellers verwenden, kann es zu Problemen mit dem Gerät oder zu Verletzungen kommen, weil das Gerät herunterfällt.

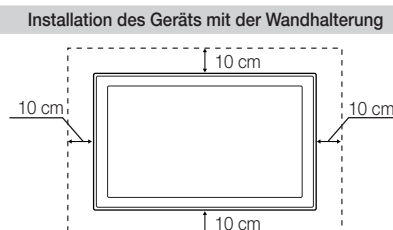
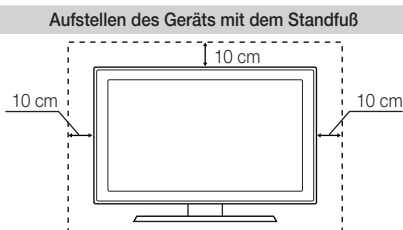

Sonstige Warnhinweise

- ☞ Das tatsächliche Aussehen des Fernsehgeräts kann je nach Modell von den im Handbuch enthaltenen Abbildungen abweichen.
- ☞ Seien Sie vorsichtig, wenn Sie das Fernsehgerät berühren. Einige Teile können während des Betriebs sehr heiß werden.

Montieren der Kabelhalterung

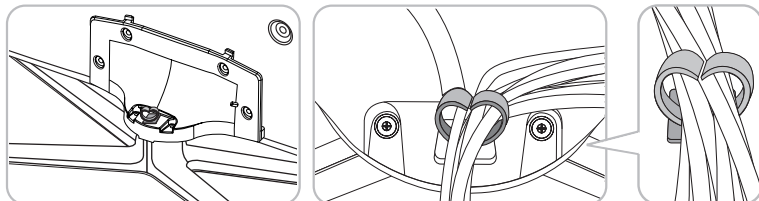

Öko-Sensor und Bildschirmhelligkeit



Der Öko-Sensor misst die Lichtverhältnisse im Zimmer und optimiert automatisch die Helligkeit des Fernsehbildschirms, um den Energieverbrauch zu senken. Dies führt dazu, dass der Fernsehbildschirm automatisch heller oder dunkler wird. Wenn Sie diese Funktion deaktivieren möchten, wechseln Sie zu Bildschirmmenü > **System** > **Öko-Lösung** > **Öko-Sensor**



Verdecken Sie den Sensor nicht mit Materialien oder Gegenständen. Dadurch kann sich die Helligkeit des Bilds verringern.

1. **Öko-Sensor:** Diese Energiesparfunktion passt die Bildschirmhelligkeit des Fernsehgeräts automatisch an die vom Lichtsensor ermittelte Helligkeit der Umgebung an.
2. Zum Aktivieren oder Deaktivieren von **Öko-Sensor** wechseln Sie zu Bildschirmmenü > **System**>**Öko-Lösung**>**Öko-Sensor**, und wählen Sie **Ein** oder **Aus**.
3. Sicherheitshinweis: Wenn Sie das Bild beim Fernsehen in einer dunklen Umgebung als zu dunkel empfinden, kann dies darauf zurückzuführen sein, dass der **Öko-Sensor** aktiviert ist.

Kippschutz – Befestigen des Fernsehgeräts an der Wand



Achtung: Das Fernsehgerät kann hinfallen, wenn Sie daran ziehen, es schieben oder darauf klettern. Stellen Sie insbesondere sicher, dass sich keine Kinder an das Fernsehgerät hängen oder es in sonstiger Weise destabilisieren. Andernfalls kann das Fernsehgerät umkippen und schwere oder tödliche Verletzungen zur Folge haben. Beachten Sie alle in den Ihrem Fernsehgerät beigelegten Sicherheitshinweisen genannten Anweisungen. Für mehr Stabilität und Sicherheit können Sie wie unten beschrieben die Absturzsicherung erwerben und anbringen.

So verhindern Sie, dass das Fernsehgerät herunterfällt

1. Stecken Sie die Schrauben durch die Halterungen, und befestigen Sie sie sicher an der Wand. Vergewissern Sie sich, dass die Schrauben gut halten.
 - ✎ Je nach Ausführung der Wand benötigen Sie zum Befestigen weiteres Material, wie z. B. Dübel.
 - ✎ Da die benötigten Halterungen, Schrauben und das Band nicht zum Lieferumfang gehören, müssen Sie diese Teile gesondert erwerben.
2. Entfernen Sie die Schrauben in der Mitte auf der Rückseite des Fernsehgeräts. Setzen Sie diese Schrauben in die Halterungen ein, und befestigen Sie die Schrauben dann wieder am Fernsehgerät.
 - ✎ Die Schrauben werden möglicherweise nicht zusammen mit dem Gerät geliefert. Kaufen Sie in diesem Fall Schrauben entsprechend den folgenden Angaben.
 - ✎ Daten der Schrauben
 - Bei einem 32 ~ 50 Zoll Gerät: M8
3. Verbinden Sie die Halterungen an der Wand und die Halterung am Fernsehgerät mit einem festen Kabel miteinander, und ziehen Sie es dann fest.
 - ✎ **HINWEIS**
 - Stellen Sie das Fernsehgerät in der Nähe der Wand auf, damit es nicht nach hinten kippen kann.
 - Es ist noch sicherer, wenn die Halterungen an der Wand niedriger als die Halterungen am Fernsehgerät sind.
 - Lösen Sie das Band, ehe Sie den Fernseher bewegen.
4. Kontrollieren Sie, ob alle Anschlüsse weiterhin fest verbunden sind. Kontrollieren Sie die Verbindungen regelmäßig auf Anzeichen von Ermüdung oder Versagen. Bei Zweifeln hinsichtlich der Sicherheit Ihrer Halterungen wenden Sie sich an einen professionellen Installationsbetrieb.

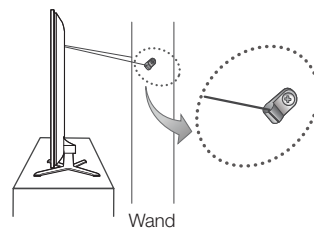
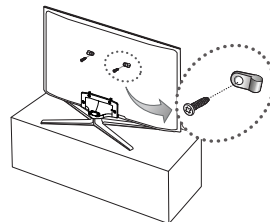

Technische Daten – TV

Anzeigauflösung	1920 x 1080		
Umgebungsbedingungen	10 bis 40°C (50°F bis 104°F)		
Betriebstemperatur	10% bis 80%, nicht kondensierend		
Luftfeuchtigkeit (bei Betrieb)	-20 bis 45°C (-4°F bis 113°F)		
Temperatur (Lagerung)	5 % bis 95 %, nicht kondensierend		
Luftfeuchtigkeit (Lagerung)	-20° ~ 20°		
Drehbarer Fuß (Links / Rechts)	10 W X 2		
Ton (Ausgang)			
Modellbezeichnung	UE32F5500 / UE32F5700	UE39F5500 / UE39F5700	UE40F5500 / UE40F5700
Bildschirmgröße (Diagonal)	32 Zoll (80 cm)	39 Zoll (98 cm)	40 Zoll (101 cm)
Abmessungen (B x H x T)			
Gehäuse	738,0 x 445,4 x 49,0 mm	895,6 x 533,0 x 49,4 mm	928,2 x 552,3 x 49,4 mm
Mit Fuß	738,0 x 509,6 x 265,0 mm	895,6 x 596,2 x 265,0 mm	928,2 x 615,5 x 265,0 mm
Gewicht			
Ohne Fuß	5,0 kg	7,6 kg	8,0 kg
Mit Fuß	6,1 kg	8,7 kg	9,1 kg
Modellbezeichnung	UE42F5500 / UE42F5700	UE46F5500 / UE46F5700	UE50F5500 / UE50F5700
Bildschirmgröße (Diagonal)	42 Zoll (106 cm)	46 Zoll (116 cm)	50 Zoll (125 cm)
Abmessungen (B x H x T)			
Gehäuse	971,8 x 576,9 x 49,4 mm	1059,6 x 626,2 x 49,4 mm	1135,4 x 668,0 x 49,8 mm
Mit Fuß	971,8 x 640,4 x 265,0 mm	1059,6 x 700,0 x 307,3 mm	1135,4 x 741,8 x 307,3 mm
Gewicht			
Ohne Fuß	8,7 kg	10,8 kg	13,0 kg
Mit Fuß	9,8 kg	12,4 kg	14,6 kg

- Änderungen der technischen Daten und des Gerätedesigns vorbehalten.
- Die technischen Daten zur benötigten Netzspannung und Informationen zum Energieverbrauch finden Sie auf dem Etikett am Produkt.
- Der typische Stromverbrauch wird gemäß IEC 62087 Ed.2 gemessen.

Standby-Modus

Um den Stromverbrauch zu verringern, ziehen Sie den Netzstecker, wenn Sie das Gerät für eine längere Zeit nicht verwenden.

Lizenzen



Empfehlung - Nur EU



- Hiermit erklärt Samsung Electronics, dass dieses LED-Fernsehgerät mit allen wesentlichen Anforderungen und sonstigen relevanten Bestimmungen der Richtlinie 1999/5/EG konform ist.
- Die offizielle Konformitätserklärung finden Sie unter <http://www.samsung.com>. Wechseln Sie zu Support > Produktsuche, und geben Sie den Modellnamen ein.
- Dieses Gerät ist ausschließlich für die Verwendung in geschlossenen Räumen geeignet.
- Dieses Gerät kann in allen Ländern in der EU verwendet werden.

Warnung bei Standbildern

Vermeiden Sie die Anzeige von Standbildern (wie z. B. JPEG-Bilddateien) oder Standbildelementen (wie z. B. Senderlogos, Laufschriften mit Aktieninformationen oder Nachrichten am unteren Bildschirmrand usw.) und die Anzeige von Programmen im Panorama- oder 4:3-Format auf dem Bildschirm. Durch lang anhaltende Anzeige von Standbildern kann es zum Einbrennen von Bildern auf dem LED-Bildschirm kommen, wodurch die Bildqualität beeinträchtigt wird. Um die Gefahr dieses Effekts zu vermindern, befolgen Sie bitte die nachfolgenden Empfehlungen:

- Vermeiden Sie es, für lange Zeit denselben Fernsehsender anzuzeigen.
- Versuchen Sie immer, Bilder als Vollbild anzuzeigen. Verwenden Sie das Bildformat-Menü des Fernsehers, um bestmögliche Übereinstimmung zu erzielen.
- Durch Reduzieren von Helligkeit und Kontrast tragen Sie dazu bei, das Entstehen von Nachbildern zu vermeiden.
- Nutzen Sie alle Funktionen Ihres Fernsehgeräts, mit denen Nachbilder und das Einbrennen von Bildern reduziert werden. Weitere Informationen finden Sie im Benutzerhandbuch.

***This page is intentionally
left blank.***

Belangrijke veiligheidsvoorschriften

SAMSUNG

Waarschuwing! Belangrijke veiligheidsvoorschriften

(Lees het gedeelte dat overeenkomt met de codering op uw Samsung-product alvorens het product te installeren.)

LET OP

NIET OPENEN, KANS OP ELEKTRISCHE SCHOKKEN

LET OP: VERWIJDER DE BEHUIZING (OF ACHTERZIJDE) NIET, DIT OM ELEKTRISCHE SCHOKKEN TE VOORKOMEN. DIT APPARAAT BEVAT GEEN ONDERDELEN DIE DE GEBRUIKER ZELF KAN REPAREREN. LAAT ONDERHOUD UITVOEREN DOOR BEVOEGD PERSONEEL.



Dit symbool geeft aan dat de spanning binnen in het apparaat hoog is. Elk contact met onderdelen binnen in het product is gevaarlijk.



Dit symbool geeft aan dat er belangrijke informatie over het gebruik en onderhoud is meegeleverd met dit product.

- De sleuven en openingen in de kast en aan de achterzijde of onderzijde zijn aangebracht voor de noodzakelijke ventilatie. Om een betrouwbare werking van dit apparaat te verzekeren en het tegen oververhitting te beschermen, mogen deze sleuven en openingen nooit worden geblokkeerd of afgedekt.
 - Plaats dit apparaat niet in een afgesloten ruimte, zoals een boekenkast of inbouwkast, tenzij voor voldoende ventilatie is gezorgd.
 - Plaats het apparaat niet dichtbij of boven op een verwarmingsradiator, of op een plek waar het aan zonlicht blootstaat.
 - Plaats geen vloeistofhoudende objecten (vazen e.d.) op het apparaat, aangezien dit risico oplevert op brand of elektrische schokken.
- Stel dit apparaat niet bloot aan regen en installeer het niet in de buurt van water (bij een badkuip, wasbak, aanrecht of wasmachine, in een vochtige kelder, in de buurt van een zwembad, enz.). Als dit apparaat per ongeluk nat wordt, haalt u de stekker uit het stopcontact en neemt u onmiddellijk contact op met een geautoriseerde dealer. Haal de stekker van het netsnoer uit het stopcontact voordat u het apparaat gaat schoonmaken.
- Dit apparaat maakt gebruik van batterijen. In uw gemeenschap zijn wellicht voorschriften van kracht die vereisen dat u deze batterijen op gepaste wijze, met inachtneming van de milieuregels, afvoert. Neem contact op met de plaatselijke overheidsinstantie voor informatie over wegwerpen of recycling.
- Voorkom overbelasting van stopcontacten, verlengsnoeren en adapters om de kans op brand of elektrische schokken zoveel mogelijk uit te sluiten.
- Elektriciteits snoeren dienen zodanig te worden gelegd dat er niet op wordt getrapt en dat ze niet worden afgeknepen doordat er voorwerpen op of tegenaan worden geplaatst. Let met name op de stekker, de adapter en het punt waar de snoeren het apparaat verlaten.
- Bij onweer of wanneer u het apparaat langere tijd niet gebruikt, haalt u de stekker uit het stopcontact en verwijdert u de antenne of de kabel. Dit voorkomt schade aan het apparaat als gevolg van bliksem en stroompieken.
- Controleer of het voltage van de gelijkstroomadapter (DC) met het lokale stroomnet overeenkomt voordat u het wisselstroomsnoer (AC) op de DC-adapter aansluit.
- Steek nooit metalen voorwerpen in de openingen van het apparaat. Als u dit wel doet, loopt u het risico op een elektrische schok.
- Raak nooit de binnenkant van het apparaat aan. Dit om het risico op een elektrische schok te voorkomen. Dit apparaat mag alleen door gekwalificeerde technici worden geopend.
- Zorg dat de stekker correct en stevig is aangesloten. Trek bij het verwijderen van de stekker uit het stopcontact aan de stekker en niet aan het snoer. Raak het netsnoer niet aan met natte handen.
- Als dit apparaat niet naar behoren werkt en met name als het ongebruikelijke geluiden en geurtjes afgeeft, koppelt u het onmiddellijk los en neemt u contact op met een geautoriseerde dealer of servicecenter.
- Haal altijd de stekker uit het stopcontact als de tv langere tijd ongebruikt blijft of als u voor langere tijd van huis gaat (met name als er kinderen, bejaarden of gehandicapten alleen in huis achterblijven).
 - Ophoping van stof kan resulteren in een elektrische schok, weglekkend stroom of brand doordat het netsnoer vonken afgeeft en verhit raakt of het isolatiemateriaal beschadigd raakt.
- Neem contact op met een geautoriseerd servicecenter als u het apparaat installeert in een omgeving met veel stof, hoge of lage temperaturen of een hoge vochtigheidsgraad, op een plaats waar gewerkt wordt met chemische oplossingen of waar het apparaat 24 uur per dag in werking is, zoals een luchthaven of treinstation.
- Als u dit niet doet, kan er schade aan het apparaat ontstaan.
- Gebruik uitsluitend een goed geaarde stekker en contactdoos.
 - Verkeerde aarding kan een elektrische schok of schade aan het apparaat veroorzaken. (Alleen apparatuur van klasse 1.)
- De stekker moet uit het hoofdstopcontact worden gehaald om het apparaat te ontkoppelen. De stekker moet daarom goed bereikbaar zijn.
- Laat kinderen niet op het apparaat leunen.
- Bewaar de accessoires (batterij enz.) op een veilige plaats buiten het bereik van kinderen.
- Plaats het apparaat niet op een instabiele locatie (zoals een losse plank, een schuin aflopende ondergrond of een locatie waar het apparaat wordt blootgesteld aan trillingen).
- Laat het apparaat niet vallen en stel het niet bloot aan schokken. Als het apparaat is beschadigd, moet u het apparaat uitschakelen, de stekker uit het stopcontact trekken en contact opnemen met een servicecenter.
- Haal het netsnoer uit het stopcontact en veeg het product schoon met een zachte, droge doek. Gebruik geen chemische middelen zoals was, benzeen, alcohol, verdunningsmiddelen, insectenwerende middelen, luchtverfrisser, smeermiddelen of reinigingsmiddelen. Dergelijke middelen kunnen lelijk plekken veroorzaken of ervoor zorgen dat de opdruk op het product wordt verwijderd.
- De apparatuur mag niet worden blootgesteld aan water of andere vloeistoffen.
- Werp de batterijen niet in het vuur.
- De batterijen mogen niet worden gedemonteerd, kortgesloten of oververhit.
- Bij incorrecte plaatsing van de batterijen bestaat ontplofingsgevaar. Vervang batterijen alleen door andere van hetzelfde type.
- **WAARSCHUWING - HOUD KAARSEN EN OPEN VUUR TE ALLEN TIJDE UIT DE BUURT VAN DIT APPARAAT, OM BRAND TE VOORKOMEN.**



De afbeeldingen en illustraties in deze gebruiksaanwijzing dienen alleen ter referentie en kunnen afwijken van het werkelijke uiterlijk van het product. Het ontwerp en de specificaties van het product kunnen zonder voorafgaande kennisgeving worden gewijzigd.

GOS-talen (Russisch, Oekraïens, Kazachs) zijn niet beschikbaar voor dit product aangezien het is vervaardigd voor klanten in de EU.

----- Functies van uw nieuwe televisie

• SMART HUB:

Deze televisie is uitgerust met Smart Hub, een amusements- en familiecentrum met meerdere toepassingen. Met Smart Hub kunnen gebruikers op het web surfen, toepassingen downloaden en contact houden met familie en vrienden via sociale netwerkservices. Bovendien kunt u genieten van foto-, video- en muziekbestanden die zijn opgeslagen op externe opslagapparaten.

 Hierop drukken om Smart Hub te starten. Kies een service via de pictogrammen die in het bovenste deel van het scherm worden weergegeven.

Social: de nieuwste video's op YouTube en de video's die u en uw vrienden hebben ingezonden op Facebook en Twitter bekijken. U kunt ook video-oproepen plaatsen naar vrienden door de televisie te verbinden met een camera (apart aan te schaffen).

Apps: toepassingen downloaden en installeren, zoals WebBrowser.

Op TV: een overzicht bekijken van de programma's die nu of straks worden uitgezonden. (Afhankelijk van het land)

Films & series: Films kopen en bekijken zonder een afzonderlijk extern apparaat. (Afhankelijk van het land)

Foto's, video en muziek: foto-, video en muziekbestanden afspelen vanaf een extern opslagapparaat.

- **Anynet+ (HDMI-CEC):** hiermee kunt u alle aangesloten Samsung-apparaten die Anynet+ ondersteunen met de afstandsbediening van de Samsung-tv bedienen.
- **e-Manual:** biedt een gedetailleerde gebruiksaanwijzing op het scherm die is ingebouwd in uw televisie. (pagina 10)
- **Apparaatbeheer:** de functies van de tv gebruiken met een USB-toetsenbord en -muis.
- **Scherm mirroring:** hiermee kunnen schermen van een mobiel apparaat draadloos op de tv worden weergegeven.



Correcte afvoer van dit product (inzameling en recycling van elektrische & elektronische apparatuur) (Van toepassing in landen met aparte inzamelsystemen)

Dit label op het product, de accessoires of de documentatie bij dit product duidt erop dat het product en de bijbehorende elektronische accessoires (bijvoorbeeld de oplader, hoofdtelefoon of USB-kabel) aan het eind van de levensduur niet mogen worden afgevoerd met het huishoudelijk afval. Om milieuvcontaminatie of problemen voor de volksgezondheid als gevolg van onregelde afvalverwerking te voorkomen, dient u deze items van het andere afval te scheiden zodat de materialen op verantwoorde wijze kunnen worden hergebruikt.

Thuisgebruikers moeten contact opnemen met de winkel waar ze het product gekocht hebben of met de plaatselijke overheidsinstanties als ze willen weten waar en hoe ze deze items op milieuvriendelijke wijze kunnen recyclen.

Zakelijke gebruikers dienen contact op te nemen met de leverancier en de voorwaarden en bepalingen van het koopcontract te raadplegen. Dit product en de bijbehorende elektronische accessoires mogen niet samen met ander commercieel afval worden afgevoerd.



Juiste afvoer van de batterijen in dit product (Van toepassing in landen met aparte inzamelsystemen)

Wanneer deze markering op de batterij, de gebruiksaanwijzing of de verpakking wordt weergegeven, geeft dit aan dat de batterijen in dit product aan het einde van de levensduur niet samen met het gewone huishoudelijke afval mogen worden afgevoerd. Wanneer u de chemische symbolen Hg, Cd of Pb ziet, betekent dit dat de batterij respectievelijk kwik, cadmium of lood boven de referentieniveaus in EU-richtlijn 2006/66 bevat. Als batterijen niet op de juiste wijze worden afgevoerd, kunnen deze stoffen schade aanrichten aan het milieu of de menselijke gezondheid.

Om de natuurlijke hulpbronnen te beschermen en hergebruik van materiaal te bevorderen, moet u batterijen scheiden van andere soorten afval en deze via uw plaatselijke, gratis batterij-inzamelsysteem recyclen.

Accessoires

- Controleer of de volgende onderdelen bij uw tv geleverd zijn. Neem contact op met uw verkoper als er onderdelen ontbreken.
- De vorm en kleur van de items kunnen enigszins afwijken. Dit is afhankelijk van het model.
- Kabels die niet bij het product worden geleverd, kunnen apart worden aangeschaft.
- Controleer of er geen accessoire is achtergebleven in het verpakkingsmateriaal in de doos.

⚠ LET OP: STEVIG BEVESTIGEN ZODAT DE ADAPTER GOED IS VASTGEKOPPELD

- Afstandsbediening & batterijen (AAA x 2)
- Gebruiksaanwijzing
- Garantiekart (niet op alle locaties beschikbaar)
- Netsnoer
- Gebruiksaanwijzing inzake voorschriften



Kabelgeleider



Houderring
(Afhankelijk van de modellen)

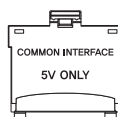

CI-kaartadapter

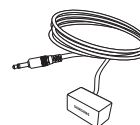

IR-verlengkabel

- In de volgende gevallen kunnen administratiekosten in rekening worden gebracht:
 - (a) als op uw verzoek een monteur wordt gestuurd, maar het product niet defect is (wanneer u hebt nagelaten deze gebruiksaanwijzing te lezen).
 - (b) als u het apparaat naar een reparatiecentrum brengt, maar het product is niet defect is (wanneer u hebt nagelaten deze gebruiksaanwijzing te lezen).
- U wordt op de hoogte gesteld van deze administratiekosten voordat een dergelijke reparatie of bezoek wordt uitgevoerd.



Waarschuwing: Schermen kunnen beschadigd raken door directe druk als er niet correct mee wordt omgegaan. Wij adviseren de televisie vast te houden aan de randen bij het optillen, zoals weergegeven.



Waarschuwing bij kapaansluiting

- Het achterpaneel kan afwijken afhankelijk van het model.



LET OP: De kapaansluiting mag alleen worden gebruikt door bevoegd personeel. Vermijd het risico op elektrische schok of brand door de kapaansluiting niet te gebruiken tenzij u hiertoe bevoegd bent.

Achterpaneel televisie

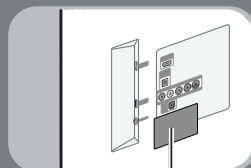

Kapaansluiting

De afstandsbediening gebruiken

Hier leest u waar de functietoetsen te vinden zijn op de afstandsbediening. Met name de volgende zijn van belang: **SOURCE**, **MUTE**, **-** **+**, **^** **P** **v**, **MENU**, **TOOLS**, **INFO**, **CH LIST**, **RETURN**, **GUIDE** en **EXIT**.

Deze afstandsbediening beschikt over braillepunten op de toetsen **Power**, **Channel**, en **Volume** en kan worden gebruikt door slechtzienden.

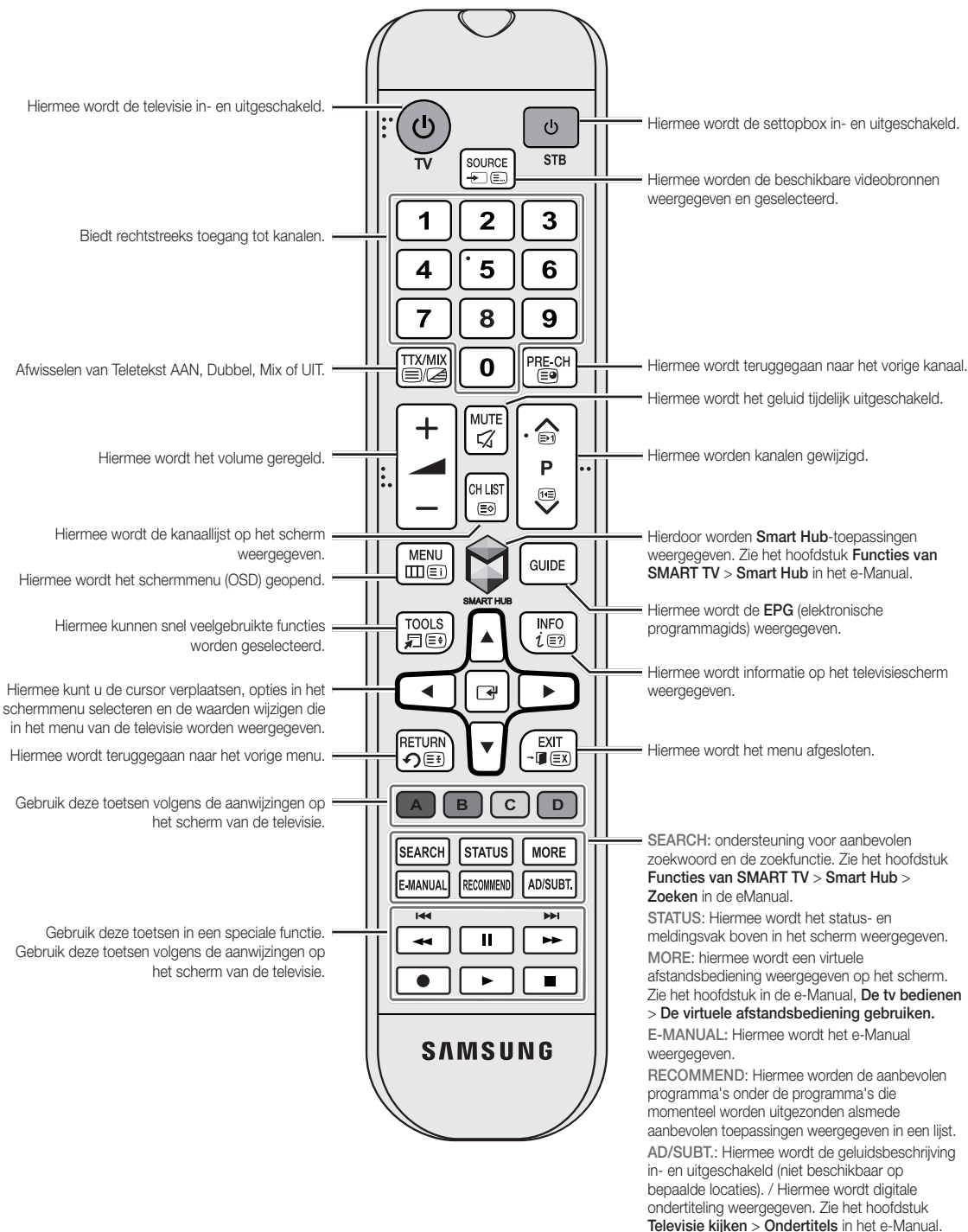

Batterijen plaatsen (batterijformaat: AAA)

Let bij het plaatsen van de batterijen op de symbolen in het batterijvak voor plus- en min-polen.

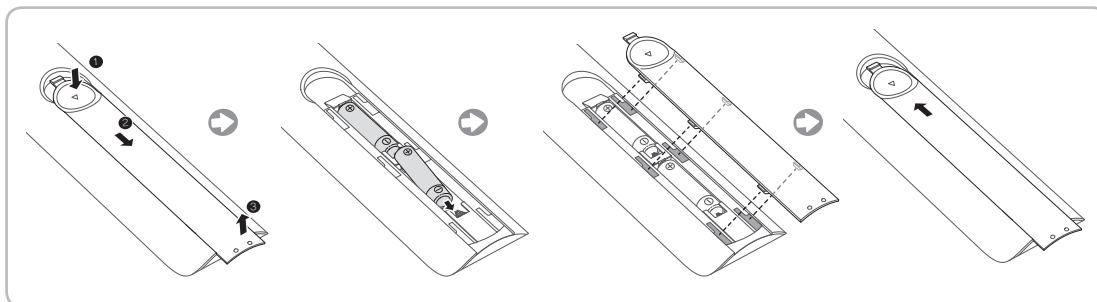

LET OP

- Gebruik de afstandsbediening binnen een afstand van 7 meter van de televisie.
- Fel licht kan de werking van de afstandsbediening beïnvloeden. Vermijd gebruik in de nabijheid van speciaal tl-licht of neonborden.
- De vorm en kleur kunnen afhankelijk van het model afwijken.

De televisie inschakelen

Schakel de televisie in en druk op de toets  op de afstandsbediening of het paneel van de televisie.

-  De kleur en vorm van het product kunnen afhankelijk van het model afwijken.
-  De controller van de tv is een kleine joystick die op een toets lijkt rechts achter op de tv. Hiermee kunt u de tv bedienen zonder gebruik te hoeven maken van de afstandsbediening.

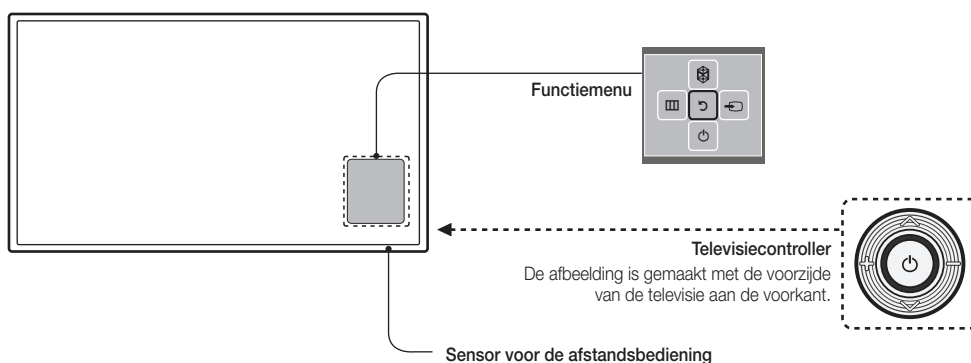



Instelling

Het dialoogvenster voor eerste instelling wordt weergegeven als de televisie voor het eerst wordt aangezet. Volg de instructies op het scherm om het eerste instellingsproces te voltooien. Dit omvat het kiezen van de menutaal, het zoeken van kanalen, het tot stand brengen van een verbinding met het netwerk en meer. Maak bij elke stap een keuze of sla de stap over. U kunt op een later tijdstip dit proces handmatig uitvoeren via het menu Schermmenu > **Systeem** > **Instellingen**.

- 🔗 Als u een willekeurig apparaat aansluit op **HDMI1** voordat u de installatie start, wordt **Kanaalbron** automatisch gewijzigd in Settopbox.
- 🔗 Als u **Settopbox** niet wilt selecteren, selecteert u **Antenne**.

Schakelen tussen videobronnen

Druk op **SOURCE** om te schakelen tussen de apparaten die op de televisie zijn aangesloten.

Als u bijvoorbeeld wilt schakelen naar een gameconsole die is aangesloten op de tweede HDMI-connector, drukt u op **SOURCE**. Ga naar de lijst **Bron** en selecteer **HDMI2**. De connectornamen kunnen variëren, afhankelijk van het product. Selecteer de toets **Tools** in de rechterbovenhoek van het scherm om toegang te krijgen tot de volgende functies.

- **Informatie**

Bekijk gedetailleerde informatie over de aangesloten apparaten.

- **Naam wijzigen**

U kunt de naam wijzigen van apparaten die op de televisie zijn aangesloten, zodat externe bronnen gemakkelijk kunnen worden geïdentificeerd.

Als u bijvoorbeeld een computer hebt aangesloten op de HDMI (DVI)-poort van de televisie via een HDMI-kabel, kunt u **Naam wijzigen** wijzigen in **PC**.

Als u bijvoorbeeld een computer hebt aangesloten op de HDMI (DVI)-poort van de televisie via een HDMI-naar-DVI-kabel, kunt u **Naam wijzigen** wijzigen in **DVI PC**.

Als u bijvoorbeeld een AV-apparaat hebt aangesloten op de HDMI (DVI)-poort van de televisie via een HDMI-naar-DVI-kabel, kunt u **Naam wijzigen** wijzigen in **DVI-apparaten**.

- **Anynet+ (HDMI-CEC)**

Er wordt een lijst weergegeven met Anynet+-compatibele opties van externe apparaten die zijn aangesloten op de tv.

🔗 Deze functie is alleen beschikbaar wanneer de functie **Anynet+ (HDMI-CEC)** is ingesteld op **Aan**.

- **USB verwijderen**

Verwijder het USB-apparaat veilig uit de lijst. Deze functie is alleen beschikbaar wanneer het USB-apparaat is geselecteerd.

- **Inst. univ. afstandsbed.**

U kunt een nieuw extern apparaat toevoegen om te bedienen met de afstandsbediening door op de toets **SOURCE** te drukken en **Inst. univ. afstandsbed.** te selecteren in de rechterbovenhoek van het scherm. Met de universele afstandsbediening kunt u externe apparaten bedienen die op de tv zijn aangesloten, zoals een settopbox, Blu-ray-speler en AV-ontvanger.



De universele afstandsbediening instellen

Deze televisie is uitgerust met een functie voor universele afstandsbediening waarmee u kabelboxen, Blu-ray-spelers, thuisbioscopen en andere externe apparaten die op de televisie zijn aangesloten kunt bedienen via de afstandsbediening van de televisie.

-  Sommige nieuwe modellen van het externe apparaat dat is verbonden met de televisie wordt mogelijk niet ondersteund door de **Inst. univ. afstandsbed.**

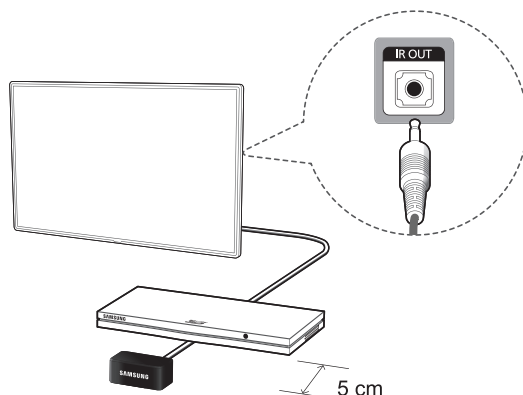

Houd een afstand van ten minste 5 cm tussen de IR-VERLENGKABEL en het externe apparaat, zoals in de afbeelding wordt weergegeven. Plaats de voorkant van de IR-VERLENGKABEL in de richting van de signaalontvanger van de afstandsbediening. Er mogen zich geen obstakels bevinden tussen de IR Extender en het externe apparaat. De aanwezigheid van een obstakel verstoort de verzending van het signaal van de afstandsbediening.

Het externe apparaat toevoegen

1. Schakel het externe apparaat in dat u wilt bedienen via de functie voor universele afstandsbediening en druk op **SOURCE** om het scherm **Bron** weer te geven.
2. Selecteer **Inst. univ. afstandsbed.** boven aan het scherm. Hiermee wordt de procedure voor het instellen van de universele afstandsbediening gestart.
3. Volg de instructies op het scherm en stel de universele afstandsbediening in. Als dit niet werkt, stelt u de afstandsbediening in door het modelnummer handmatig in te voeren.

Aansluiten op een COMMON INTERFACE-sleuf (uw kaartsleuf voor televisie)

Schakel de televisie uit om een CI-kaart of CI-kaartadapter aan te sluiten of los te koppelen.

De CI-kaartadapter bevestigen

Bevestig de adapter zoals hiernaast wordt weergegeven.

Als u de CI-kaartadapter wilt installeren, verwijdt u de sticker die is aangebracht op de televisie.

Voor het aansluiten van de CI-kaartadapter volgt u deze stappen.

Wij raden aan de adapter te bevestigen alvorens de wandmontage te installeren of de CI- of CI+-kaart te plaatsen.

1. Plaats de CI-kaartadapter in de twee gaten in het product ①.

Zoek de twee openingen aan de achterkant van de tv, naast de **COMMON INTERFACE**-poort.

2. Plaats de CI-kaartadapter in de **COMMON INTERFACE**-poort op het product ②.

3. Plaats de CI- of CI+-kaart.



Het wordt aanbevolen dat u de CI-kaart plaatst voordat u de televisie aan een muur bevestigt. Het is misschien moeilijk om deze in te voeren als de televisie aan de muur is bevestigd. Voer de kaart in nadat de CI-kaartadapter aan de televisie is bevestigd. Het is moeilijk om de module te bevestigen als u eerst de kaart hebt ingevoerd.

De CI- of CI+-kaart gebruiken

Voor betaalde kanalen moet een CI- of CI+-kaart zijn geplaatst.

- Als u de CI- of CI+-kaart niet plaatst, wordt bij sommige kanalen de melding "Scrambled Signal" (Gecodeerd signaal) weergegeven.
- De koppelingsgegevens met een telefoonnummer, de ID van de CI- of CI+-kaart, de host-ID en overige gegevens worden na circa 2-3 minuten weergegeven. Neem contact op met uw serviceprovider als een foutbericht wordt weergegeven.
- Wanneer de kanaalgegevens zijn geconfigureerd, wordt het bericht "Updating Completed" (Update voltooid) weergegeven. Hiermee wordt aangegeven dat de kanaallijst is bijgewerkt.

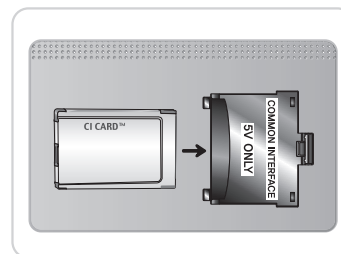

LET OP

- U kunt een CI- of CI+-kaart aanschaffen bij een lokale kabelaanbieder.
- Wanneer u de CI-/CI+-kaart wilt verwijderen, doet u dat door de kaart voorzichtig met uw handen uit de sleuf te trekken. De kaart kan namelijk beschadigd raken als u deze laat vallen.
- Plaats de CI- of CI+-kaart in de richting die op de kaart staat gemarkeerd.
- De locatie van de COMMON INTERFACE-sleuf kan afwijken afhankelijk van het model.
- De CI- of CI+-kaart wordt in enkele landen en regio's niet ondersteund. U kunt dit controleren bij de geautoriseerde dealer.
- Neem contact op met uw serviceprovider als u problemen ondervindt.
- Plaats de CI- of CI+-kaart die de huidige antenne-instellingen ondersteunt. Anders is het beeld vervormd of blijft het scherm leeg.

Het e-Manual bekijken

Het ingebouwde e-Manual bevat informatie over de belangrijkste functies van uw televisie.

Deze tv heeft een ingebouwde gebruiksaanwijzing. U kunt deze op een van de volgende manieren lezen:

- Open het menu **Ondersteuning** en kies **e-Manual (probleemoplossing)**.
- Druk op de toets **E-MANUAL** op de standaard afstandsbediening.
- 📎 Woorden in blauw geven opties in het schermmenu aan en woorden in lichtblauw geven toetsen op de afstandsbediening aan.
- 📎 Een afdruckbare versie van deze gebruiksaanwijzing is ook beschikbaar op www.samsung.com/support.

Door een pagina schuiven

U kunt met behulp van een van de volgende methoden door een pagina schuiven:

- Druk op de toets  of  op de schuifbalk aan de rechterrand van het scherm.
- Plaats de focus op de toets  of  in de rechterhoek van het scherm en druk op de pijl omhoog of omlaag op de afstandsbediening.

De pictogrammen bovenaan gebruiken

Gebruik de pictogrammen **Terug**, **Doorsturen**, en **Geopende pagina** aan de linkerbovenkant van het scherm om door pagina's te navigeren. Deze pictogrammen zijn beschikbaar als door twee of meer pagina's wordt geschoven.

Teruggaan naar de startpagina

U kunt teruggaan naar de startpagina door op de toets  te drukken of  te selecteren in de rechterbovenhoek van het scherm.

De index doorzoeken

Druk op de toets  of selecteer  in de rechterbovenhoek van het scherm om de index weer te geven. Selecteer een term om de pagina met de term weer te geven.

Pagina's doorzoeken

Druk op de toets  of selecteer  boven aan het scherm om naar het zoekscherm te gaan. Voer een zoekterm in en selecteer **Gereed**. Selecteer een trefwoord uit de lijst met zoekresultaten om naar de relevante pagina te gaan.

Het e-Manual sluiten

U kunt de e-Manual sluiten door  te selecteren in de rechterbovenhoek van het scherm of door op **EXIT** te drukken.

Naar een menuoptie springen

U kunt rechtstreeks naar de menuoptie springen die in de huidige sectie wordt beschreven door  te selecteren. Het is mogelijk om van een menuoptie rechtstreeks naar de gerelateerde sectie in de e-Manual te springen. Druk in het schermmenu op de toets **E-MANUAL** die wordt weergegeven op het scherm.

📎 Deze functie is mogelijk niet beschikbaar, afhankelijk van het menu.

Het e-Manual bijwerken

Open de **Smart Hub**, selecteer **Apps** en selecteer vervolgens **Meer apps**. Het e-Manual kan op dezelfde manier worden bijgewerkt via het bijwerken van toepassingen.

Ga naar het venster **Meer apps** en selecteer **Apps bijwerken**. Selecteer e-Manual in de lijst. Het e-Manual wordt bijgewerkt naar de meest recente versie. **Apps bijwerken** wordt echter alleen op het scherm weergegeven als de update vereist is.

Verbinden met een netwerk

Als de Smart TV beschikt over een netwerkverbinding, krijgt u toegang tot online diensten zoals de Smart Hub, en software-updates.

Netwerkverbinding - Draadloos

Verbind de televisie met internet via een standaardrouter of -modem.

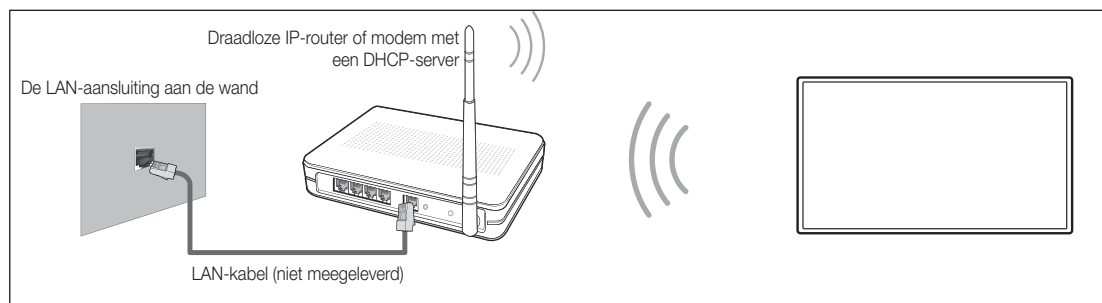

Voorzorgsmaatregelen bij draadloos netwerkgebruik

- Deze Smart TV ondersteunt de communicatieprotocollen IEEE 802.11a/b/g en n. Samsung beveelt het gebruik van IEEE 802.11n aan. Wanneer u anders video afspeelt via een netwerkverbinding, wordt de video mogelijk niet vloeiend weergegeven.
- Voor het gebruik van een draadloos netwerk dient uw televisie te zijn verbonden met een draadloze router of modem. Wanneer de draadloze router DHCP ondersteunt, kan uw televisie een DHCP-adres of een statisch IP-adres gebruiken om verbinding te maken met het draadloze netwerk.
- Selecteer een kanaal dat momenteel niet wordt gebruikt voor de draadloze router. Wanneer het voor de draadloze router ingestelde kanaal momenteel wordt gebruikt door een ander apparaat, treedt er gewoonlijk storing op en/of mislukt de communicatie.
- De meeste draadloze netwerken hebben een optioneel beveiligingssysteem. U kunt het beveiligingssysteem van een draadloos netwerk inschakelen door een beveiligingssleutel te maken met behulp van tekens en cijfers. Deze beveiligingssleutel is vervolgens nodig om verbinding te maken met het draadloze netwerk.

Netwerkbeveiligingsprotocollen

De televisie ondersteunt alleen de volgende netwerkbeveiligingsprotocollen en kan geen verbinding maken met niet-gecertificeerde draadloze routers:

- Verificatiemodi: WEP, WPAPSK, WPA2PSK
- Typen codering: WEP, TKIP, AES

Als de draadloze router is ingesteld op de modus Pure High-throughput (Greenfield) 802.11n en het type codering is ingesteld op WEP of TKIP, bieden Samsung Smart TV's geen ondersteuning voor een verbinding die voldoet aan de nieuwe Wi-Fi-certificeringsspecificaties.

Als de draadloze router WPS (Wi-Fi Protected Setup) ondersteunt, kunt u verbinding met het netwerk maken via PBC (Push Button Configuration) of PIN (Personal Identification Number). WPS configureert automatisch de instellingen voor de SSID en WPA-sleutel

Netwerkverbinding - Bekabeld

Er zijn drie manieren om uw televisie via een kabel op het netwerk aan te sluiten, afhankelijk van uw netwerkinstallatie. Zie de afbeeldingen hieronder:

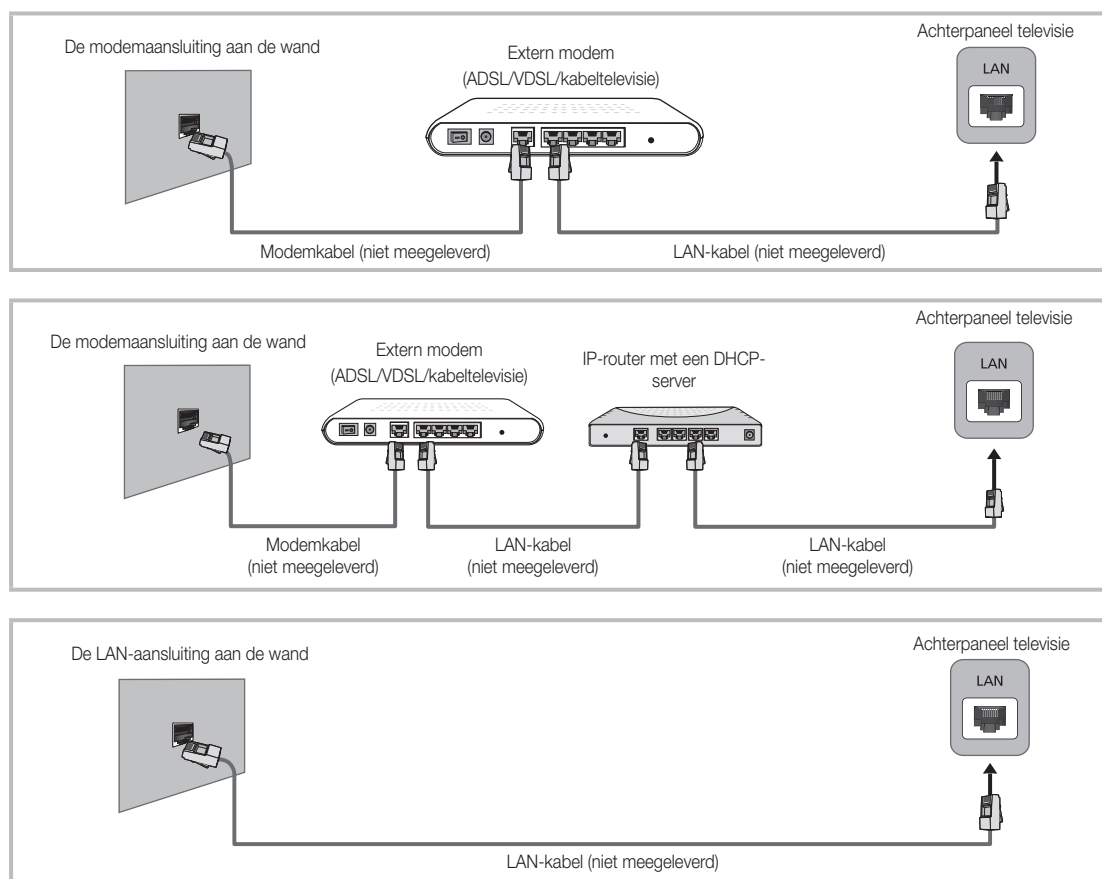

- 🔧 De televisie ondersteunt geen netwerksnelheden van 10 Mbps of minder.
- 🔧 Gebruik een categorie 7-kabel voor de verbinding.

Wat is Remote Support (ondersteuning op afstand)?

De service Samsung Remote Support biedt u één-op-één ondersteuning door een technicus van Samsung die op afstand het volgende kan doen:

- Een **diagnose stellen** voor uw televisie
- De **televisie-instellingen aanpassen** voor u
- De **fabrieksinstellingen herstellen** voor uw televisie
- Aanbevolen **firmware-updates** installeren

Hoe werkt het?

Op afstand service laten uitvoeren door een technicus van Samsung is eigenlijk heel simpel



1. **Bel met het Samsung Contact Center** en vraag naar ondersteuning op afstand.



2. **Open het menu** op uw televisie en ga naar het gedeelte **Ondersteuning**.



3. Selecteer Extern beheer en **geef uw pincode** aan de agent.



4. De agent krijgt dan **toegang tot uw televisie**. Dat is alles!

Nederlands

Toegangscode wijzigen

Schermmenu > **Systeem** > **PIN wijzigen**

De toegangscode van de televisie wijzigen.

1. Voer **PIN wijzigen** uit en geef de huidige toegangscode op in het veld voor de toegangscode. De standaardtoegangscode is 0000. (Frankrijk:'1-1-1-1'):

2. Voer een nieuwe toegangscode in en herhaal deze ter bevestiging. De toegangscode is nu gewijzigd.



📎 Als u de pincode bent vergeten, drukt u achtereenvolgens op de volgende toetsen zodat de pincode opnieuw wordt ingesteld op '0-0-0-0': (Frankrijk:'1-1-1-1'):

📎 in de stand-bymodus: **MUTE** → 8 → 2 → 4 → **POWER** (aan).

Problemen oplossen

Wanneer u vragen over deze televisie hebt, kunt u eerst deze lijst raadplegen. Als geen van de tips in deze lijst van toepassing zijn, gaat u naar 'www.samsung.com' en klikt u daar op Ondersteuning, of neemt u contact op met een van de servicecenters die u op de achterkant van deze gebruiksaanwijzing vindt.

Problemen	Oplossingen en uitleg
De televisie kan niet worden ingeschakeld.	<ul style="list-style-type: none">• Controleer of het netsnoer correct op het stopcontact en op de televisie is aangesloten.• Controleer of het stopcontact werkt.• Druk op de toets  op de televisie om te controleren of het probleem niet bij de afstandsbediening ligt. Als de televisie wordt ingeschakeld, raadpleegt u 'De afstandsbediening werkt niet' hieronder.
Er is geen beeld/video.	<ul style="list-style-type: none">• Controleer de kabelaansluitingen. Koppel alle kabels los die op de televisie en externe apparaten zijn aangesloten en sluit ze vervolgens weer aan.• Stel de video-uitgangen van de externe apparaten (kabelbox/satellietontvanger, dvd, Blu-ray, enz.) in zodat deze overeenkomen met de ingangen van de televisie. Als bijvoorbeeld de HDMI-uitgang van een extern apparaat wordt gebruikt, moet deze op de HDMI-ingang van de televisie worden aangesloten.• Controleer of de aangesloten apparaten zijn ingeschakeld.• Zorg ervoor dat u de juiste ingangsbron selecteert.• Start het aangesloten apparaat opnieuw op door het netsnoer van het apparaat los te koppelen en vervolgens opnieuw aan te sluiten.
De afstandsbediening werkt niet.	<ul style="list-style-type: none">• Vervang de batterijen van de afstandsbediening. Zorg ervoor dat de batterijen zijn geplaatst met de polen (+/-) in de juiste richting.• Reinig het zendervenster op de afstandsbediening.• Richt vanaf circa 1,5 tot 2 meter afstand de afstandsbediening direct naar de televisie.
De televisie kan niet worden in- of uitgeschakeld met de afstandsbediening van de kabelbox/settopbox of het volume kan niet worden geregeld.	<ul style="list-style-type: none">• Programmeer de afstandsbediening voor de kabelbox/settopbox zodanig dat deze werkt voor de televisie. Raadpleeg de gebruiksaanwijzing van uw kabelbox/settopbox voor de code voor de SAMSUNG-televisie.

-  Het paneel van dit TFT LED-scherm bestaat uit subpixels die met geavanceerde technologie zijn geproduceerd. Het scherm kan echter enkele heldere of donkere pixels bevatten. Deze pixels zijn niet van invloed op de prestaties van het product.
-  U kunt uw televisie in optimale conditie houden door op de website van Samsung via USB een upgrade naar de nieuwste firmware uit te voeren (Samsung.com > Support > Downloads).
-  Enkele van de bovenstaande afbeeldingen en functies zijn alleen voor bepaalde modellen verkrijgbaar.

De televisie aan de wand monteren met de wandmontageset (optioneel)

Wand- of plafondbevestiging



Als u dit product aan de wand monteert, mag dit uitsluitend gebeuren op de wijze zoals door de fabrikant wordt aanbevolen. Als het niet juist is bevestigd, kan het product verschuiven of vallen, wat ernstig letsel bij kinderen en volwassenen en ernstige schade aan het product kan veroorzaken.

De wandmontageset installeren

Met de wandmontageset (afzonderlijk verkrijgbaar) kunt u de televisie aan de muur bevestigen.

Zie de instructies bij de wandmontageset als u wilt weten hoe u de wandmontageset installeert. Wij adviseren u contact op te nemen met een technicus voor assistentie bij het installeren van de wandbeugel. Wij raden aan dat u dit niet zelf doet. Samsung Electronics is niet verantwoordelijk voor schade aan het product of voor verwondingen die u zelf of anderen oplopen wanneer u besluit de wandmontageset zelfstandig te installeren.

De installatie van de wandmontageset voorbereiden

Situatie A. De wandmontageset van SAMSUNG installeren

Situatie B. De wandmontageset van een andere fabrikant installeren

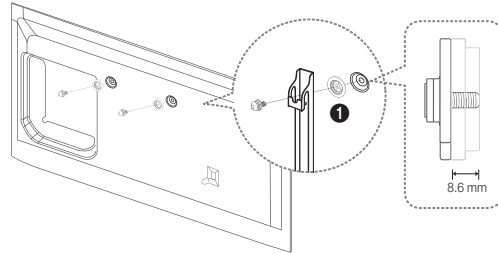
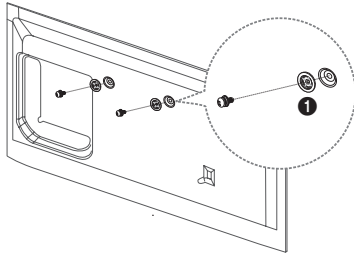

Als u een wandmontageset wilt installeren, gebruikt u de houderring ❶.

Specificaties voor de wandmontageset (VESA)

De wandmontageset is niet meegeleverd, maar wordt apart verkocht. Plaats de wandmontageset op een stevige wand die loodrecht op de vloer staat. Wanneer de wandmontageset aan andere bouwmaterialen bevestigd moet worden, moet u contact opnemen met de dichtstbijzijnde leverancier. Als u de wandmontageset aan het plafond of een schuine wand monteert, kan de televisie vallen en kan dit leiden tot zwaar lichamelijk letsel.

LET OP

- In de onderstaande tabel vindt u de standaardafmetingen voor wandmontagesets.
- Wanneer u onze wandmontageset aanschaft, zijn een gedetailleerde installatiegids en alle vereiste montageonderdelen daarbij inbegrepen.
- Gebruik geen schroeven die niet aan de standaard VESA-normen voor schroeven voldoen.
- Gebruik geen schroeven die langer zijn dan de standaardafmeting of die niet aan de standaard VESA-normen voor schroeven voldoen. Schroeven die te lang zijn, kunnen de binnenkant van de televisie beschadigen.
- Voor wandmontagesets die niet voldoen aan de standaardspecificaties voor VESA-schroeven, kan de lengte van de schroeven afwijken, afhankelijk van de specificaties voor wandmontage.
- Draai de schroeven niet te vast. Hierdoor kan het product beschadigd raken of vallen, wat kan leiden tot lichamelijk letsel. Samsung is niet aansprakelijk voor dit soort ongelukken.
- Samsung is niet aansprakelijk voor productschade of lichamelijk letsel wanneer een niet-VESA of niet-gespecificeerde wandmontageset is gebruikt of wanneer de consument de installatie-instructies voor het product niet in acht heeft genomen.
- Bevestig de televisie niet in een hoek van meer dan 15 graden.

Productgroep	Inch	VESA-spec.(A * B)	Standaard Schroef	Hoeveelheid
LED-televisie	32 ~ 42	200 X 200	M8	4
	46 ~ 50	400 X 400		

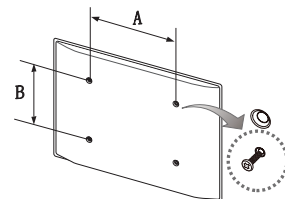

Installeer de wandmontageset niet terwijl de televisie is ingeschakeld. Dit kan leiden tot lichamelijk letsel door elektrische schokken.

Opslag en onderhoud

- Als u stickers van het televisiescherm verwijdert, blijven er mogelijk wat resten achter. Verwijder de resten van het scherm voordat u televisie gaat kijken.
- Bij het reinigen van de behuizing en het scherm kunnen er krassen ontstaan. Zorg ervoor dat u de behuizing en het scherm voorzichtig afneemt met een zachte doek om krassen te voorkomen.

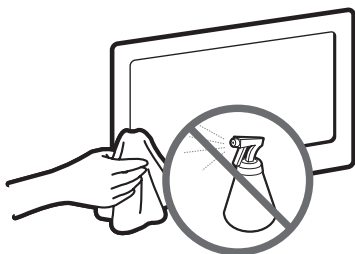

Sproei geen water rechtstreeks op het product. Vloeistoffen die in het product terechtkomen kunnen een storing, brand of elektrische schok veroorzaken.

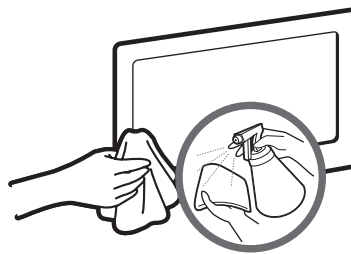

Reinig het product met een zachte doek die licht met water is bevochtigd. Gebruik geen ontvlambare vloeistoffen (zoals wasbenzine of thinner) of een reinigingsmiddel.

Zorgen voor geschikte ventilatie voor uw tv

Houd bij het installeren van uw tv een afstand van ten minste 10 cm aan tussen de tv en andere voorwerpen (wanden, zijkanten van kast, enzovoort) zodat er een goede ventilatie mogelijk is. Wanneer u niet voor een goede ventilatie zorgt, kan dit door een stijging van de interne temperatuur resulteren in brand of andere problemen met het product.

- Wij adviseren dringend om bij gebruik van een voet of wandbevestiging alleen onderdelen te gebruiken die door Samsung Electronics zijn geleverd.
 - Het gebruik van onderdelen van een andere fabrikant kan leiden tot problemen met het product of zelfs tot lichamelijk letsel doordat het product kan vallen.

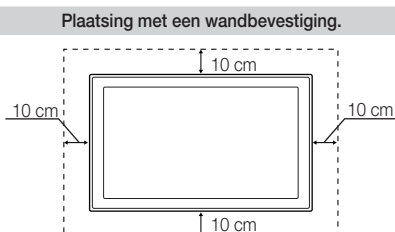
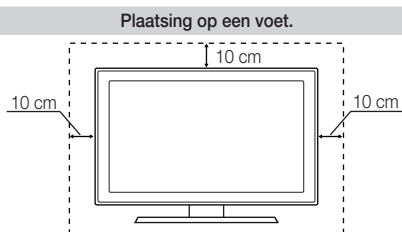

Andere waarschuwingen

- De werkelijke vormgeving van de tv kan afwijken van de afbeeldingen in deze gebruiksaanwijzing, afhankelijk van het model.
- Wees voorzichtig bij het aanraken van de tv. Sommige onderdelen kunnen warm worden.

De kabelgeleider monteren

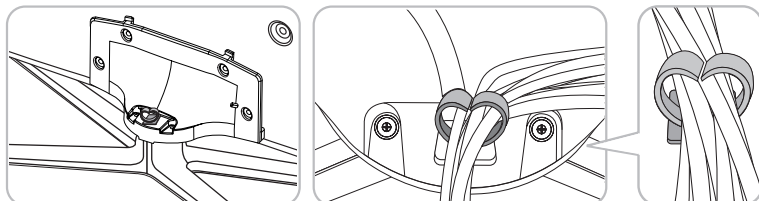

Eco-sensor en helderheid van het scherm



De Eco-sensor meet het licht in de ruimte en optimaliseert de helderheid van de televisie automatisch om het energieverbruik te verminderen. Hierdoor wordt de televisie automatisch meer of minder helder ingesteld. Als u deze functie wilt uitschakelen, gaat u naar Schermmenu > **Systeem** > **ECO-oplossing** > **ECO-sensor**



De sensor mag niet worden geblokkeerd. Elk voorwerp voor de sensor kan de beeldhelderheid verminderen.

1. **ECO-sensor**: met deze energiebesparingsfunctie wordt onmiddellijk de schermhelderheid van de televisie aangepast op basis van de intensiteit van de omgevingsverlichting die is gedetecteerd door de lichtsensoren.
2. U kunt **ECO-sensor** in- of uitschakelen door naar Schermmenu > **Systeem** > **ECO-oplossing** > **ECO-sensor** te gaan en **Aan** of **Uit** te selecteren.
3. Voorzorgsmaatregel: als u het scherm te donker vindt wanneer u televisie kijkt in een donkere omgeving, wordt dit mogelijk veroorzaakt door de **ECO-sensor**.

Preventietip – De televisie aan de wand bevestigen



Voorzichtig: als u duwt of trekt aan de televisie of op de televisie klimt, kan deze vallen. Zorg er vooral voor dat u kinderen niet over de televisie heen hangen of deze omver duwen. Als de televisie omvalt, kan dit tot ernstig letsel of de dood leiden. Neem alle voorzorgsmaatregelen in acht die in de veiligheidsfolder bij uw televisie worden genoemd. Om stabiliteits- en veiligheidsredenen kunt u de antivalvoorziening aanschaffen en installeren, zoals hieronder beschreven.

Voorkomen dat de televisie valt

1. Plaats de schroeven in de beugels en bevestig deze stevig aan de wand. Controleer of de schroeven stevig in de wand zijn gedraaid.
 - 🔧 Afhankelijk van het wandtype hebt u mogelijk extra materiaal nodig om het geheel te verankeren.
 - 🔧 De benodigde beugels, schroeven en draad worden niet meegeleverd. Deze moeten afzonderlijk worden aangeschaft.
2. Verwijder de schroeven in het midden aan de achterkant van de televisie, steek de schroeven door de beugels en draai de schroeven weer vast in de televisie.
 - 🔧 Het is mogelijk dat de schroeven niet bij het product worden meegeleverd. In dat geval moet u schroeven met de volgende specificaties aanschaffen.
 - 🔧 Specificaties van de schroeven
 - Voor een tv van 32 ~ 50 inch: M8
3. Verbind de beugels die aan de televisie zijn bevestigd met een sterke draad aan de beugels die aan de muur zijn bevestigd en knoop de draad stevig vast.
 - 🔧 **LET OP**
 - Plaats de televisie dicht bij de muur zodat deze niet achterover kan vallen.
 - Het is veilig om de draad zodanig aan te brengen dat de beugels die aan de muur zijn bevestigd zich boven de beugels op de televisie of op gelijke hoogte daarmee bevinden.
 - Haal de draad los voordat u de televisie verplaatst.
4. Controleer of alle bevestigingen goed zijn aangebracht. Controleer de bevestigingspunten regelmatig op tekenen van metaalmoetheid of verzwakking. Neem bij twijfel over de veiligheid van de bevestiging contact op met een professionele installateur.

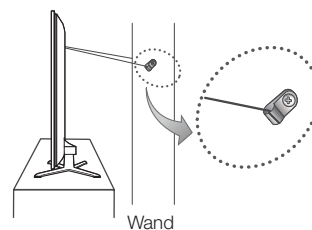
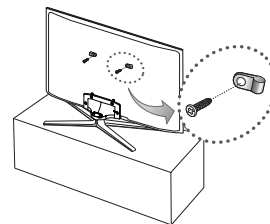

Specificaties - Televisie

Beeldresolutie	1920 x 1080		
Omgevingsvereisten	10°C tot 40°C (50°F tot 104°F)		
Bedrijfstemperatuur	10% tot 80%, niet-condenserend		
Gebruiksvochtigheid	-20°C tot 45°C (-4°F t tot 113°F)		
Opslagtemperatuur	5% tot 95%, niet-condenserend		
Opslagvochtigheid	-20° ~ 20°		
Draaivoet (links/rechts)	10 W X 2		
Geluid (Uitgang)			
Modelnaam	UE32F5500 / UE32F5700	UE39F5500 / UE39F5700	UE40F5500 / UE40F5700
Schermaformaat (Diagonaal)	32 inch (80 cm)	39 inch (98 cm)	40 inch (101 cm)
Afmetingen (B x H x D)			
Behuizing	738.0 x 445.4 x 49.0 mm	895.6 x 533.0 x 49.4 mm	928.2 x 552.3 x 49.4 mm
Met voet	738.0 x 509.6 x 265.0 mm	895.6 x 596.2 x 265.0 mm	928.2 x 615.5 x 265.0 mm
Gewicht			
Zonder voet	5.0 kg	7.6 kg	8.0 kg
Met voet	6.1 kg	8.7 kg	9.1 kg
Modelnaam	UE42F5500 / UE42F5700	UE46F5500 / UE46F5700	UE50F5500 / UE50F5700
Schermaformaat (Diagonaal)	42 inch (106 cm)	46 inch (116 cm)	50 inch (125 cm)
Afmetingen (B x H x D)			
Behuizing	971.8 x 576.9 x 49.4 mm	1059.6 x 626.2 x 49.4 mm	1135.4 x 668.0 x 49.8 mm
Met voet	971.8 x 640.4 x 265.0 mm	1059.6 x 700.0 x 307.3 mm	1135.4 x 741.8 x 307.3 mm
Gewicht			
Zonder voet	8.7 kg	10.8 kg	13.0 kg
Met voet	9.8 kg	12.4 kg	14.6 kg

- De vormgeving en specificaties kunnen zonder voorafgaande kennisgeving worden gewijzigd.
- Zie voor informatie over de stroomvoorziening en het energieverbruik het etiket op het product.
- Standaard stroomverbruik gemeten overeenkomstig IEC 62087 Ed.2

Standby-stand

U kunt het stroomverbruik verminderen door het netsnoer los te koppelen als u de televisie gedurende lange tijd niet gebruikt.

Licenties



Aanbeveling - alleen EU



- Hierbij verklaart Samsung Electronics dat deze LED-televisie voldoet aan de essentiële vereisten en overige relevante bepalingen van Richtlijn 1999/5/EC.
- De officiële conformiteitsverklaring kunt u vinden op <http://www.samsung.com>. Ga naar Support (Ondersteuning) > Search Product Support (Zoek product ondersteuning) en voer de naam van het model in.
- De apparatuur is uitsluitend geschikt voor binnengebruik.
- Deze apparatuur kan in alle EU-landen worden gebruikt.

Waarschuwing over stilstaand beeld

Vermijd de weergave van stilstaande beelden (zoals JPEG-afbeeldingsbestanden) of statische beeldelementen (zoals het logo van televisiezenders, balken met aandelenkoersen of nieuws onder aan het scherm, enz.) of programma's in panorama- of 4:3-formaat op het scherm. Wanneer er langdurig een statisch beeld op het LED-scherm wordt weergegeven, kan het beeld inbranden. Dit kan ten koste gaan van de beeldkwaliteit. Volg de onderstaande aanbevelingen op om de kans hierop te verkleinen:

- Vermijd langdurige weergave van hetzelfde televisiekanaal.
- Probeer altijd beelden op volledige schermgrootte weer te geven. Gebruik het menu voor het beeldformaat van de televisie om een optimale keuze te maken.
- Het verminderen van contrast en helderheid helpt scherminbrandingen te vermijden.
- Gebruik alle televisiefuncties die zijn bedoeld om beeldretentie en het inbranden van het scherm tegen te gaan. Raadpleeg het e-Manual voor nadere details.

***This page is intentionally
left blank.***